

Canon

电子投影机

4K600STZ

4K601STZ

4K600Z

4K601Z

使用说明书



在使用本产品之前，请务必先仔细阅读本使用说明书。
请务必妥善保管好本书，以便日后能随时查阅（保留备用）。
请在充分理解内容的基础上，正确使用。

安全说明

使用之前

基本指南

安装步骤

连接步骤

投影步骤

便利功能

高级指南

使用菜单

菜单配置

菜单设置

在网上使用投影机

高级投影

其它信息

维护

产品规格

故障排除

CHI

如何使用本手册

感谢您购买佳能投影机。

4K600STZ/4K601STZ/4K600Z/4K601Z 多媒体投影机是一款高性能激光投影机，能够将高分辨率电脑屏幕和高质量数码影像投影到大型屏幕上。

本手册

本手册是 4K600STZ/4K601STZ/4K600Z/4K601Z 多媒体投影机（下文称为“投影机”）的使用说明书。“基本指南”部分介绍了投影机的安装和基本使用。具体的菜单说明和如何将投影机连接到网络，会在“高级指南”部分中介绍。仔细阅读本手册以获得投影机的最佳性能。如果可能，请由有资质的技术人员执行安装投影机的工作。有关详情，请联系购买投影机的经销商。

按钮操作符号

可以使用遥控器或投影机侧面的按钮操作本投影机。
在本文档中，按钮操作如下所示。

操作投影机侧面的按钮

遥控器按钮操作

表示要按的按钮

■ 当出现语言选择屏幕时
当首次打开投影机时，会出现一个屏幕。在该窗口中，您可以选择投影机用于显示菜单和消息的语言。使用方向按钮选择所需的语言，然后按 **OK** 按钮。
之后也可以通过菜单更改语言。(114 页)
如果语言选择屏幕脱焦，请调整对焦。(55 页)

遥控器 投影机

English	Русский	Čeština
Deutsch	Nederlands	Dansk
Français	Svenski	العربية
Italiano	Norsk	中文简体
Español	Türkçe	中文繁體
Português	Polski	한국어
Svenska	Magyar	日本語

即选中以橙色突出显示的项目。

本手册中使用的符号

本手册标有以下符号的部分，含义如下：

 表示使用投影机时应注意的注意事项和信息。

如何使用本手册	2	高级指南	71
投影机的优势	4	使用菜单	72
安全说明	6	菜单配置	72
本手册中的安全符号	10	基本菜单操作	73
使用注意事项	11	菜单配置	75
电源	11	菜单设置	83
安装和使用	12	输入设置	83
激光光源	13	影像调整	88
遥控器电池	16	安装设置	96
操纵	16	系统设置	106
关于安全使用	17	网络设置	122
搬运和安装	17	无线 LAN (Wi-Fi)	125
安装之前	18	完成投影机设置	126
搬运 / 装运投影机时的注意事项	18	查看投影机信息	140
安装注意事项	18	在网络上使用投影机	142
开源软件	23	完成网络连接的电脑设置	142
使用之前	24	设置网络	145
随附配件	24	从电脑控制投影机	165
部件名称	25	高级投影	167
遥控器准备工作	32	同时从多台投影机投影 (边缘融合)	167
基本指南	35	用以调整投影影像的高级配准	171
安装步骤	36	调整周边对焦	175
设置投影机	36	其它信息	177
影像尺寸与投影距离之间的关系	38	维护	178
镜头移位功能	40	清洁投影机	178
连接步骤	42	更换空气滤网	178
连接到电脑	42	产品规格	181
连接到 AV 设备	43	显示的测试图案	181
4K 投影	44	支持的信号类型	182
插入投影机	48	规格	187
投影步骤	49	故障排除	193
第 1 步: 打开投影机	49	LED 指示灯详细说明	193
第 2 步: 选择输入信号	52	症状和解决方法	194
第 3 步: 调整影像	54	索引	197
第 4 步: 选择与屏幕相符的高宽比 (屏幕高宽比)	60	选件	199
第 5 步: 调整梯形失真	61		
第 6 步: 选择影像质量 (影像模式)	64		
第 7 步: 关闭投影机	67		
便利功能	68		

投影机的优势

采用 4096 x 2400 LCOS 高清板的 4K 投影机

本投影机采用三块 0.76 英寸硅基液晶 (LCOS) 板，加上双核高性能影像处理器和支持 4K 分辨率的新广角变焦镜头，投影分辨率相当出色，最高可达 4096 x 2400。

小身材高亮度，采用激光光源

本 4K 投影机亮度高 (6000 流明)，但仍保持 559 x 624 x 201 mm (宽 x 深 x 高) 的紧凑身材。配备激光光源，寿命超过传统的汞灯。

支持全数字输入

本投影机兼容 HDMI: 2 (4K / 深色 / HDCP2.2)，通过单根 HDMI 电缆连接蓝光播放器 / 刻录机等设备时，能以 4K 分辨率投影 (60 Hz 下分辨率可达 4096 x 2160)。此外利用多输入功能，还支持使用 4K 分辨率投影来自多个输入端子的信号 (支持两个 HDMI 端子和四个 DVI 输入端子)。

周边对焦调整

可对屏幕边缘调整影像对焦，因而可用于穹幕投影。

边缘融合

将多个投影机中的影像的重叠边缘融合在一起，使整个影像显得更加紧密无间。

高精度影像配准

可按色彩和区域准确校正屏幕不同区域的红色、绿色或蓝色偏差。

卓越的视效体验

在减少运动模糊方面可进行精细调整，使视频投影带来更愉悦的观看体验。

固定亮度功能

投影机经过长时间使用，其亮度会逐渐下降。该功能可将首次使用时的亮度预置到较低的水平，然后自动调节光源输出，以保持相同的亮度等级。

扩展动态范围

针对 High Dynamic Range (HDR) 内容，本投影机提供扩展的影像亮度范围，可保留亮部和暗部的细节。

日程

根据您的日程自动执行投影机任务。开启或关闭投影机，切换输入信号，等等。

Wi-Fi 连接 (4K600STZ/4K600Z)

除有线 LAN 连接外，投影机还支持 Wi-Fi 连接。
在投影机访问点 (PJ AP) 模式下，投影机不通过无线访问点，最多可连接五台电脑。

静音模式

此功能可将激光光源输出降至一半以下，降低冷却风扇的转速，从而减少噪声。





Canon Service Tool for PJ (Canon ST) (4K600STZ/4K600Z)

此 iOS 应用程序用于建立与投影机的 Wi-Fi 连接，这样可通过遥控轻松操作及管理投影机状态。作为访问点连接投影机 ([123 页](#)) 或使用现有的访问点连接投影机 ([123 页](#))。使用 Canon ST 时需要密码 ([148 页](#))。

安全说明

在安装和操作投影机前，请仔细阅读本说明书，以便正确安装和操作投影机。此款投影机提供许多便利的特性和功能。正确操作投影机使您能够充分利用这些功能，并且让投影机长期保持良好状况。

不正确的操作不仅会降低产品寿命，而且会导致故障、火灾或其它事故。如果投影机不能正常工作，请重新阅读本说明书、检查操作和连接线连接，并尝试本说明书末尾“故障排除”部分所示的解决方法。如果问题仍然存在，请与服务中心或购买投影机的经销商联系。

	<p>注意 触电危险 请勿打开</p>	
	此符号表示本机中存在可能导致触电的危险电压。	
	此符号表示使用说明书中针对本机的重要操作和维护说明。	

注意
按照《电子计算机/数据处理设备保护标准》(ANSI / NFPA 75)中的规定，不能在计算机房中使用。

安全注意事项

警告：

- 本设备必须接地。
- 为避免火灾或触电危险，请不要让本机暴露在雨中或潮气中。
- 本投影机从投影镜头中投射强光。尽量不要直接注视镜头，否则可能使眼睛受到伤害。尤其注意不要让儿童直接注视光束。
- 请将投影机安装在适当的位置。投影机安装位置不当可能引发火灾。
- 请不要盖住投影机的通风槽。热量聚积会降低投影机的使用寿命并且会引发危险。
- 如果长时间不使用投影机，请从电源插座中拔出电源线。
- 请勿长时间投影同一个影像。
由于投影板特征方面的原因，LCD 面板上可能会留下残像。

天花板悬吊注意事项

将投影机悬吊在天花板上时，请使用真空吸尘器定期清洁投影机的进气口和顶部。如果长时间不清洁投影机，灰尘可能会阻塞冷却扇，从而可能导致故障或灾害。

切勿将投影机安装在多油渍、潮湿或烟雾环境（例如厨房）中，以避免故障或灾害。如果投影机与机油或化学物质接触，它的性能将会退化。

■ 阅读并保留此使用说明书供日后使用

在开始操作本机之前，请务必阅读所有的安全和操作说明。

请阅读此处的所有说明并保留供日后使用。在清洁本机之前，从交流电源插座拔下投影机电源线。请勿对投影机使用液体或气雾清洁剂。请使用湿抹布进行清洁。

请遵循投影机上标示的所有警告和说明。

为在雷雨天气中进一步保护投影机，或者在无人看管或长期不使用的情况下，请从墙体插座中拔下电源线。这将防止因雷电和电涌而造成损坏。

请勿使本机遭受雨淋或在近水的地方使用，例如，潮湿的地下室、游泳池附近等。

请勿使用制造商未推荐的配件，这些配件可能导致危险。

请勿将本投影机放置在不稳固的推车、架子或桌子上。投影机可能会跌落，对儿童或成人造成严重伤害，并对投影机造成严重损坏。只能使用制造商推荐或者随投影机销售的推车或架子。安装在墙上或层架上时，应按照制造商的指示进行，并且应使用制造商认可的安装套件。

应注意一起移动本机和推车。

突然停止、过度用力和不平坦的表面可能使本机和推车翻倒。



机箱背面和前面的狭槽和开口用于通风，从而确保本机可靠运转并防止过热。

切勿用布或其它材料盖住开口，当将投影机放在床、沙发、地毯或其它类似表面上时，不得堵塞底部开口。不得将投影机放置在散热器或通风调温装置附近或上方。

请勿对投影机采取内置式安装（例如书橱里面），除非能够正常通风。

请勿将任何物体通过机箱狭槽塞入投影机内，这些物体可能触及危险的电压点或造成部件短路，从而导致火灾或触电。请勿将任何液体喷洒到投影机上。

请勿将投影机安装在空调设备的通风道附近。

只能对本投影机使用标示牌上列明的电源类型。如果不能确定所供电源的类型，请联系购买投影机的经销商或当地的电力公司。

不要使墙体插座或延长电线超出负荷，这会导致火灾或触电。不要将任何物体压在电源线上。不要将投影机放置在可能因行人踩踏而造成电线损坏的地方。

请勿尝试自己维修投影机，打开或卸下机盖可能会使您暴露于危险电压或其它危险之下。有关所有维修事宜，请咨询有资质的服务人员。

在以下情况下，请从墙体插座拔下投影机电源线并向有资质的服务人员洽询维修事宜：

- 当电源线或插头损坏或磨损时。
- 当液体洒到投影机内时。
- 当投影机遭受雨淋或进水时。
- 当按照操作说明操作之后，投影机仍无法正常工作时。请仅调整操作说明中所描述的那些控制部件，错误地调整其它控制部件可能导致投影机损坏，并且往往需要由有资质的技术人员进行额外的维修工作，才能将投影机恢复到正常运转状态。
- 当投影机跌落或机箱受到损坏时。
- 当投影机性能发生明显改变时，通常表明需要维修。

当需要更换部件时，请确保技术服务人员使用由制造商指定、与原部件相同特性的替换部件。未经认可的替代品可能造成火灾、触电或其它人身伤害。

对投影机完成任何维修或修理工作之后，请要求技术服务人员进行例行安全检查，以确定投影机处于安全运转状态。

警告：

此为 A 级产品，在生活环境中，该产品可能会造成无线电干扰。在这种强况下，可能需要用户对干扰采取切实可行的措施。
必须使用投影机配备的铁氧体磁芯电缆，以符合 A 类电器要求。
必须使用屏蔽电缆，以符合 A 类电器要求。

部件名称	有害物质					
	铅 (Pb)	汞 (Hg)	镉 (Cd)	六价铬 (Cr(VI))	多溴联苯 (PBB)	多溴二苯醚 (PBDE)
电气实装部分	×	○	○	○	○	○
金属部件	×	○	○	○	○	○
光学部件	×	○	○	○	○	○
激光模块	×	○	○	○	○	○

本表格依据 SJ/T 11364 的规定编制。

○：表示该有害物质在该部件所有均质材料中的含量均在 GB/T 26572 规定的限量要求以下。

×：表示该有害物质至少在该部件的某一均质材料中的含量超出 GB/T 26572 规定的限量要求。









FOR P.R.C. ONLY

本标志适用于在中华人民共和国销售的电子电气产品，标志中央的数字代表产品的环保使用期限。

只要您遵守与本产品相关的安全与使用方面的注意事项，在从生产日期起算的上述年限内，就不会产生环境污染或对人体及财产的严重影响。

本手册中的安全符号

本节介绍本手册中使用的安全符号。下列符号指示重要的投影机安全信息。请务必遵照这些符号表达的安全信息。

 警告	表示如果不遵照相关信息以不当的方式进行处理，会存在死亡或严重伤害的危险。为确保安全使用，请务必遵照这些信息。
 注意	表示如果不遵照相关信息以不当的方式进行处理，会存在伤害的危险。为确保安全使用，请务必遵照这些信息。
	表示如果不遵照相关信息以不当的方式进行处理，会存在触电危险。为确保安全使用，请务必遵照这些信息。
	表示如果不遵照相关信息而以不当的方式进行处理，会存在灼伤危险。为确保安全使用，请务必遵照这些信息。
	表示如果不遵守使用限制要求，激光辐射会造成眼部受伤危险。
 禁止	表示禁止的操作。
 注意	表示必要的操作，或者必须遵照的信息。

使用注意事项

本章节包含重要安全信息，务必预先仔细阅读以下内容，以便正确安全使用投影机。



警告

电源

安装中，投影机插头要插在容易触及的地方，以在必要时可以马上拔下插头；或者将继电器放在可以够到的地方。

如果出现以下情况，关闭电源，从电源插座中拔出电源插头，并请联系购买投影机的经销商。否则可能会引发火灾或触电。



- 如果有烟雾
- 如果有异味或噪音
- 如果有水或其它液体洒进投影机
- 如果有金属或其它异物掉进投影机
- 如果投影机被打翻或掉落，机箱受损

注意以下关于电源、电源插头和连接器的处理的要点。否则会造成火灾、触电。



禁止



- 电源线上不要放置任何物品，且不要使其在投影机下打圈。
- 切勿用地毯覆盖电源线。
- 切勿改装、过度弯曲、扭曲、拉伸、缠绕或捆扎电源线。
- 使电源线远离加热器和其它热源。
- 切勿使用受损的电源线。如果电源线损坏，请从经销商处购买以进行更换。
- 切勿使用非电压指示的电源电压 (AC 100-240 V)。
- 切勿在电源插头或连接器的连接部分中插入任何金属物质。
- 投影机附带的电源线专用于本产品。请勿将此电源线用于其他产品。

警告

注意以下关于电源、电源插头和连接器的处理的要点。否则会造成火灾、触电。



- 切勿用湿手拔电源插头或连接器。



注意



- 将电源插头和连接器牢固插入。此外，切勿使用已损坏的电源插头或已松动的插座。
- 切勿拉电源线，移动时确保握住电源插头或连接器。操作不当可能损坏电源线。
- 使用延长线前请仔细检查确认，避免超出延长线的额定承载功率。
- 定期检查电源插头和插座，清除插头和插座间的灰尘和脏物。
- 若出现火花，切勿触摸投影机、电源线或连接线。
- 关闭电源，将电源插头拔出电源插座并拔下其他连接线前，切勿移动投影机。
- 清洁或维护投影机前应拔下电源插头。

安装和使用

注意以下关于安装和处理投影机的要点。否则会造成火灾、触电或人身伤害。



- 不要在有可能弄湿投影机的地方使用，例如，户外以及浴缸或淋浴器旁边。
- 切勿将装有液体的容器放在投影机顶部。
- 切勿拆卸或分解投影机的机箱。投影机的内部包含高压元件和发热的部件。若需要检查、维护或修理，请联系购买投影机的经销商。
- 切勿分解或改装投影机（包括消耗件）或遥控器。



禁止

警告

注意以下关于安装和处理投影机的要点。否则会造成火灾、触电或人身伤害。



禁止

- 切勿将投影机安装在潮湿或多尘、有很多油烟或水汽的地方。
- 在高处安装投影机时(如将其安装在天花板上),请务必采取防坠落措施,如防坠落金属丝。
- 在使用过程中,切勿直接观看排气口的内部。
- 切勿将任何物体插入投影机的出口,如进气口或出气口。
- 切勿将雾化罐放置在排气口的前方。排气口的热量会使罐中物体的压力增加,会发生爆炸。
- 清洁镜头、滤网等投影机部件的灰尘或脏物时,切勿使用任何易燃的喷雾。内部部件变热可能会引燃而引起火灾。
- 请勿使用粘合剂、润滑剂、机油或碱性除垢剂来维护投影机。
- 投影机使用时发出强光束,切勿直接看投影机镜头。否则会伤害眼睛。尤其注意不要让小孩这样做。
- 按照 IEC 62471-5:2015,投影机灯光属于 2 级 (RG2) 风险光源。
- 如果投影机安放在儿童可能会接近或触摸的地方,使用投影机时务必有成人到场照管。
- 请勿将光学仪器(如放大镜、反射镜或玻璃)固定或安放在投影机的光路内。如果投影光线折射或反射,进入人眼,可能会造成眼睛伤害。



注意

- 请勿一个人举升投影机。至少要有一位助手协助。
- 将投影机放置在较高表面上进行投影时,请确保表面平坦且稳定。
- 请勿将投影机放置在地毯或海绵垫等软表面上使用。
- 对于悬吊安装或其他安装工作,应请有资质的技术人员或投影机的经销商来负责完成。安装不当可能会造成事故。

激光光源



- 按照 GB 7247.1:2012, IEC/EN 60825-1:2007,投影机属于 Class 3R 类激光产品。
- 按照 IEC/EN 60825-1:2014,投影机属于 Class 1 类激光产品。
- 激光参数
 - 波长: 450 – 460 nm
 - 最大功耗: 144 W
 - 光束发散角: 2°



禁止

- 投影机内置有激光模块。拆解或改动投影机是危险行为,请勿尝试。
- 请仅按本手册的描述来操作和调节投影机。激光光线有潜在危险,操作或调节不当可能会接触到激光光线。



- 投影机损坏时切勿使用。即便按照本手册中的描述使用投影机,在投影机损坏时(屏幕显示不正常)也不要继续使用,否则可能造成火灾、触电危险,激光光线可能造成眼部受伤。



注意

- 处置投影机时如需帮助,请联系购买投影机的经销商。处置投影机时请勿自行拆解投影机。

安全说明

投影机以下位置贴有解释和警告标签。

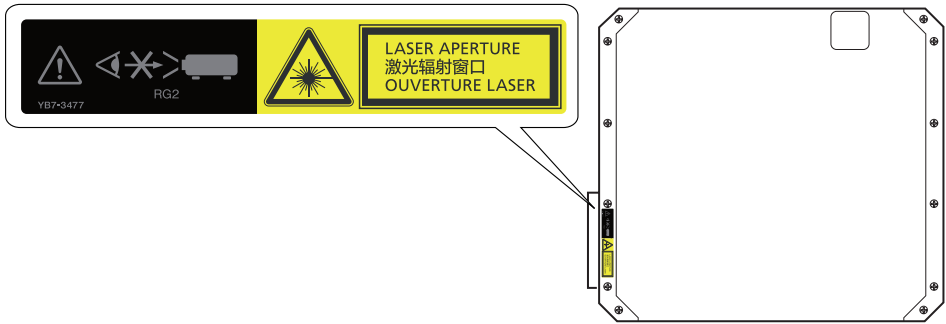
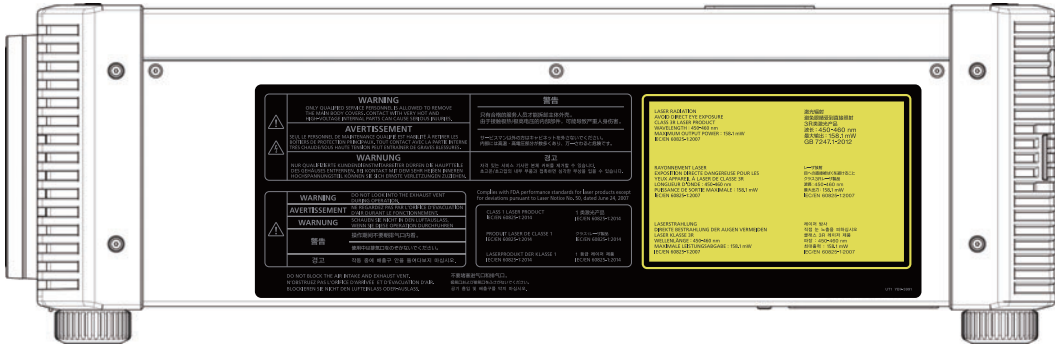

	<p>WARNING ONLY QUALIFIED SERVICE PERSONNEL IS ALLOWED TO REMOVE THE MAIN BODY COVERS. CONTACT WITH VERY HOT AND HIGH-VOLTAGE INTERNAL PARTS CAN CAUSE SERIOUS INJURIES.</p>	<p>警告 只有合格的服务人员才能拆卸主体外壳。由于接触极热/极高电压的内部部件，可能导致严重人身伤害。</p>	
	<p>AVERTISSEMENT SEUL LE PERSONNEL DE MAINTENANCE QUALIFIÉ EST HABILITÉ À RETIRER LES BOÎTIERS DE PROTECTION PRINCIPAUX. TOUT CONTACT AVEC LA PARTIE INTERNE TRÈS CHAUDE/SOUS HAUTE TENSION PEUT ENTRAÎNER DE GRAVES BLESSURES.</p>		<p>サービスマン以外の方はキャビネットを外さないでください。内部には高温・高電圧部分が多くなり、万一さわると危険です。</p>
	<p>WARNING NUR QUALIFIZIERTE KUNDENDIENSTMITARBEITER DÜRFEN DIE HAUPTTEILE DES GEHÄUSES ENTFERNEN. BEI KONTAKT MIT DEM SEHR HEIßEN INNEREN HOCHSPANNUNGSTEIL KÖNNEN SICH SICHERNE VERLETZUNGEN ZUZIEHEN.</p>	<p>경고 자격 있는 서비스 기사만 본체 커버를 제거할 수 있습니다. 초고온/초고압의 내부 부품과 접촉하면 심각한 부상을 입을 수 있습니다.</p>	
	<p>AVERTISSEMENT NE REGARDEZ PAS PAR L'ORIFICE D'ÉVACUATION D'AIR DURANT LE FONCTIONNEMENT.</p>		<p>Complies with FDA performance standards for laser products except for deviations pursuant to Laser Notice No. 50, dated June 24, 2007</p>
	<p>WARNING DO NOT LOOK INTO THE EXHAUST VENT DURING OPERATION.</p>	<p>CLASS 1 LASER PRODUCT IEC/EN 60825-1:2014</p> <p>1 类激光产品 IEC/EN 60825-1:2014</p>	
	<p>AVERTISSEMENT NE REGARDEZ PAS PAR L'ORIFICE D'ÉVACUATION D'AIR DURANT LE FONCTIONNEMENT.</p>		<p>PRODUIT LASER DE CLASSE 1 IEC/EN 60825-1:2014</p> <p>クラス1レーザ製品 IEC/EN 60825-1:2014</p>
	<p>WARNING SCHAUEN SIE NICHT IN DEN LUFTAUSLASS, WENN SIE DIESE OPERATION DURCHFÜHREN</p>		<p>LASERPRODUKT DER KLASSE 1 IEC/EN 60825-1:2014</p> <p>1 등급 레이저 제품 IEC/EN 60825-1:2014</p>
	<p>警告 操作期间不要朝排气口内看。 使用中は排気口をのぞかないでください。</p>		<p>경고 작동 중에 배출구 안을 들여다보지 마십시오.</p>
<p>DO NOT BLOCK THE AIR INTAKE AND EXHAUST VENT. N'OBSTRUEZ PAS L'ORIFICE D'ARRIVÉE ET D'ÉVACUATION D'AIR. BLOCKIEREN SIE NICHT DEN LUFTEINLASS ODER-AUSLASS.</p>		<p>不要堵塞进气口和排气口。吸気口および排気口をふさがしないでください。 공기 흡입 및 배출구를 막지 마십시오.</p>	

LASER RADIATION
 AVOID DIRECT EYE EXPOSURE
 CLASS 3R LASER PRODUCT
 WAVELENGTH : 450-460 nm
 MAXIMUM OUTPUT POWER : 158.1 mW
 IEC/EN 60825-1:2007

激光辐射
 避免眼睛受到直接照射
 3R类激光产品
 波长 : 450-460 nm
 最大输出 : 158.1 mW
 GB 7247.1-2012

RAYONNEMENT LASER
 EXPOSITION DIRECTE DANGEREUSE POUR LES
 YEUX APPAREIL À LASER DE CLASSE 3R
 LONGUEUR D'ONDE : 450-460 nm
 PUISSANCE DE SORTIE MAXIMALE : 158.1 mW
 IEC/EN 60825-1:2007

レーザー放射
 目への直接照射を避けること
 クラス3Rレーザー製品
 波長 : 450-460 nm
 最大出力 : 158.1 mW
 IEC/EN 60825-1:2007

LASERSTRAHLUNG
 DIREKTE BESTRAHLUNG DER AUGEN VERMEIDEN
 LASER KLASSE 3R
 WELLENLÄNGE : 450-460 nm
 MAXIMALE LEISTUNGSABGABE : 158.1 mW
 IEC/EN 60825-1:2007

레이저 방사
 직접 눈 노출을 피하십시오
 클래스 3R 레이저 제품
 파장 : 450-460 nm
 최대출력 : 158.1 mW
 IEC/EN 60825-1:2007

UT1 YB7-3991



警告

遥控器电池

注意以下有关处理电池的要点。否则会导致火灾或人身伤害。



禁止

- 切勿加热，使其短路或分解电池，或将电池丢在火中。
- 切勿给遥控器中的电池充电。



注意

- 当电池没电时或遥控器长时间不用时，请取出电池。
- 更换电池时，确保同时更换两节电池。同时，不要同时使用两种不同类型的电池。
- 将电池按正确 + 和 - 极方向安装。
- 如果电池内部泄漏液体并接触到您的皮肤，务必彻底将液体洗净。



注意

操纵

注意以下关于安装和处理投影机的要点。



禁止

- 若长时间不使用投影机，确保将电源插头拔出电源插座以保安全。如若不然，可能造成灰尘积聚在电源插头或插座上，出现火灾风险。
- 请勿触碰机箱排气口周围和上方的部位，投影期间这些位置可能会变热。尤其注意不要让小孩触摸这些部位。此外，不要在排气口周围和上方放置任何金属物体。投影机将使这类物体变热，可能造成灼伤或其他伤害。
- 切勿在投影机顶部放置任何重物或站在/坐在投影机上。尤其注意不要让小孩这样做。投影机可能会被打翻，可能会导致投影机损坏或人身伤害。
- 切勿将投影机放置在不平稳或倾斜的表面上。否则可能会使投影机掉落或打翻，并可能导致人身伤害。
- 投影中，切勿在镜头前放置任何物品。另外，请勿在盖着镜头盖的情况下开始投影。否则可能会引发火灾。
- 使用镜头移位功能时，电机会驱动镜头上 / 下 / 左 / 右移动。移动过程中切勿触摸镜头。否则可能会造成伤害。



注意

搬运和安装

搬运或运输投影机时，注意以下事项。



注意

- 本投影机属于精密仪器。切勿将其打翻或使其受到撞击。否则可能会导致功能故障。
- 移动投影机前，缩回可调支脚。如若不然，可能导致支脚损坏。
- 切勿徒手接触镜头。镜头沾上任何污迹或指纹都可能影响影像质量。
- 如果重新使用旧的包装或者冲击吸收材料，无法保证投影机的安全。冲击吸收材料的碎片也可能会进入投影机内部而导致功能故障。

安装或使用投影机时，注意以下事项。



注意

- 请注意冷凝情况。
如果将投影机快速移动到较温暖的位置，或者室内温度突然上升，空气中的湿气可能在投影机镜头和镜子凝结，导致影像模糊。这种情况下，等待一会，确保湿气蒸发后再继续使用。
- 切勿在温度高或低的地方安装投影机。否则可能会导致功能故障。工作温度和贮存温度的范围如下：
工作温度：0 °C 至 45 °C
湿度：不超过 85%
贮存温度：-20 °C 至 60 °C
- 请勿堵塞进气口或排气口。进气口或排气口堵塞可能造成投影机无法排放热量，从而可能缩短光学组件或其他部件的使用寿命，并可能损坏投影机。
- 安装投影机时，投影机每侧进气口/排气口与墙面之间至少要留出 50 cm 的距离。投影机底部至少要留出 2 cm 的间隙。投影机底部有进气口。如果不留出足够的空间，投影机内部可能会积聚热量，对机器造成损坏。

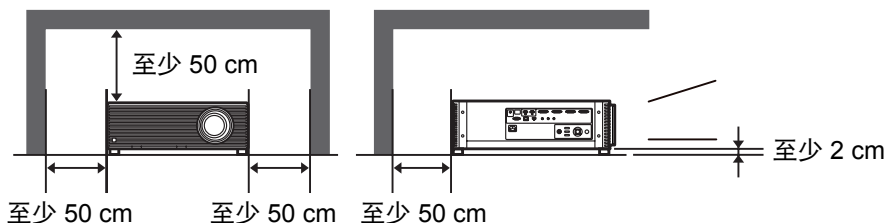

- 切勿在投影机顶部放置任何物品，热度会使其变形或变色。
- 切勿在靠近高压电源线或电源的地方安装投影机。



- 仅适用于海拔 2000 m 以下地区安全使用。



- 仅适用于非热带气候条件下安全使用。

搬运 / 装运投影机时的注意事项

搬运或运输投影机时应注意以下事项。



注意

- 断开连接投影机的连接线。搬运连接用连接线的投影机可能会导致事故的发生。
- 缩回可调支脚。如若不然，移动投影机时可能导致支脚损坏。
- 请勿使投影机受到强烈撞击或震动。
- 投影机较重，不要独自搬运。至少要有一位助手协助。

安装注意事项

请务必阅读“安全说明”和“关于安全使用”(6页 - 17页)。另外，在安装期间请遵守以下注意事项。



注意

- 请勿撞击投影机或者使其受到撞击。否则可能会导致功能障碍。
- 请勿使投影机紧靠一侧支撑来放置，或者安放在其他不稳定的位置。若投影机倾倒在安装可能造成投影机损坏。

■ 请勿在下列环境中使用投影机



注意

- **湿度过大、粉尘过多、油烟过多或有很多人吸烟的地方**
否则镜头、镜子或其他光学部件上会存在附着物，从而可能影响到影像质量。
- **高压电线或配电站附近**
这可能导致功能不正常。
- **在地毯或软垫等柔软表面上**
投影机散热不良，内部可能会积聚热量，对机器造成损坏。
- **温度过高或湿度过大的地方**
这可能会损坏投影机。可接受的工作和贮存温度/湿度如下。

工作温度	工作湿度	贮存温度
0°C - 45°C	最高 85%	-20°C - 60°C

■ 请勿徒手接触镜头



注意

请勿徒手接触镜头。镜头沾上任何污迹或指纹都可能影响影像质量。

■ 在执行对焦调整 (55 页) 前请尽量预热 30 分钟

投影机刚启动时，光源热量可能会妨碍稳定聚焦。调整对焦时，使用测试图案 (10) (105 页、181 页) 也可能有所帮助。

■ 安装时请与墙壁或其它障碍物保持足够距离



注意

如果进气口或排气口堵塞，热量会在投影机内部积聚，可能导致投影机使用寿命缩短或导致功能故障。

同样，请勿将投影机安装在通风不良的狭窄密闭空间。应将其安装在通风良好的位置。确保在投影机上方、两侧和背面至少留出 50 cm 的间隙，如下所示。另外要确保投影机下面至少留出 2 cm 间隙。

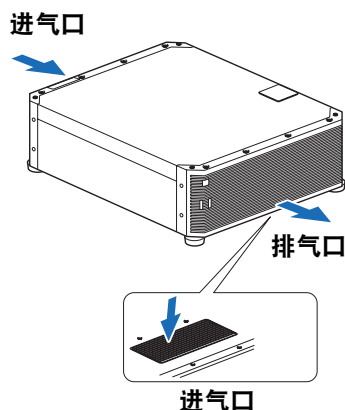

■ 请留意冷凝水

如果室内温度突然上升，空气中的湿气可能在投影机镜头和镜子凝结，导致影像模糊。等待直至冷凝水蒸发，影像投影恢复正常。

■ 使用安装于天花板的投影机



使用安装于天花板或安放在高处的投影机时，必须定期清洁进气口和排气口。进气口或排气口灰尘积聚，可能影响到投影机通风，从而增加设备内部温度，造成设备损坏或火灾风险。使用真空吸尘器或相似的方法清除进气口和排气口的灰尘。

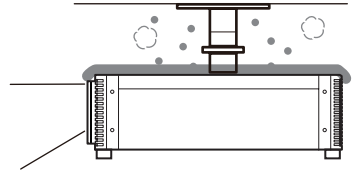

■ 向上、向下或以一定角度投影的安装方式



- 投影机可以向上、向下或朝任何方向投影，但请勿堵塞进气口和排气口。特别是，要确保投影机底部的进气口下方至少留出 2 cm 间隙。
- 除悬吊配件外，无其他用于安装投影机的选件。
- 在天花板上安装投影机时，使投影机顶部朝上，可调支脚朝下，安装起来要更为便利。

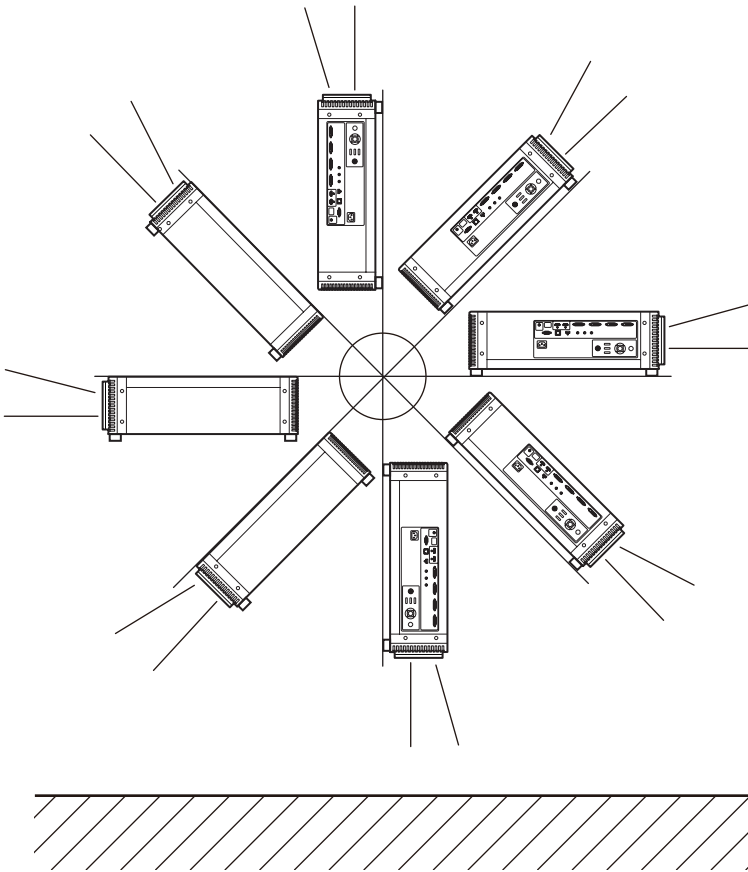

■ 纵向 (竖直) 安装的注意事项

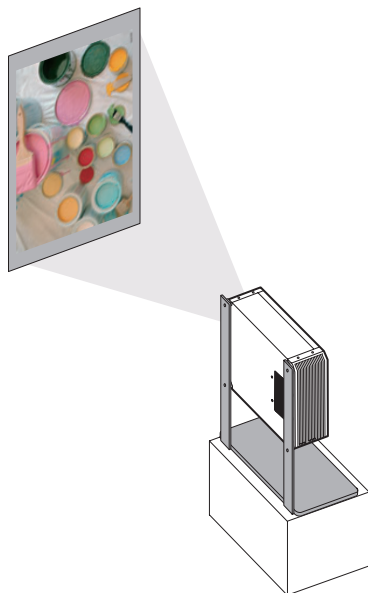

注意

- 请勿堵塞进气口或排气口。特别是，投影机底部有进气口，要确保底部下方至少留出 2 cm 间隙。
- 请注意，本机不提供用于纵向安装的固定支架或类似附件。

■ 光源

本投影机使用激光作为光源。激光具有以下特性。



注意

长期使用和环境变化等因素都可能会影响到影像的质量。您可以执行【校准】中的【光源校准】来抵消使用时间或环境温度所带来的亮度变化(120页)。

版权声明

请注意，放大或缩小影像用于商业用途或公共展示可能对受法律保护的版权或原始材料版权所有者造成侵犯。

确保网络安全

您需要采取措施，确保网络安全。请注意，佳能对由网络安全事故（如未经授权的访问）造成的直接或间接损失概不负责。

使用前，应配置相应的投影机、电脑和网络安全设置。

- 设置投影机，仅接入受保护的网路，而且要布置在防火墙或类似保护装置的后面，而不要直接连入互联网。
- 在无线网络中使用投影机时，还要配置 Wi-Fi 安全设置。
- 应定期更改 Wi-Fi 安全密钥。

关于商标

- Ethernet 是 Xerox Corporation 的注册商标。
- Microsoft 和 Windows 是 Microsoft Corporation 在美国和/或其它国家的注册商标或商标。
- Mac、Mac OS 和 Macintosh 是 Apple Inc. 在美国和/或其它国家注册的商标。
- HDMI、HDMI 标志和 High-Definition Multimedia Interface 是 HDMI Licensing, LLC 的商标或注册商标。
- PJLink 是 JBMIA 的注册商标，在某些国家为待审商标。
- PJLink 是注册商标，或在日本、美国和/或其它国家或地区已经申请作为商标。
- AMX 是 Harman International Industries, Inc. 的注册商标。
- Crestron[®]、Crestron RoomView[®] 和 Crestron Connected[™] 是 Crestron Electronics, Inc. 的注册商标。
- Wi-Fi 是 Wi-Fi Alliance 的注册商标。
- Wi-Fi CERTIFIED、WPA、WPA2 和 Wi-Fi CERTIFIED 标志，使用时参考 Wi-Fi Alliance 制定的配置方法。
- 所有其他商标均为各自所有者的私有财产。

本产品包含开源软件模块。有关详细说明，请从 Canon (佳能) 网站下载包含使用说明书的压缩存档文件。解开压缩存档文件的内容，参阅 [LICENSE] 文件夹下的“ThirdPartySoftware.pdf”文件 (第三方软件许可)。
该文件夹还包括每个模块的许可条款。

■ 软件应受 GNU 通用公共授权版本 2 的约束

所附的程序为免费软件，您可以根据每份程序附带的 GNU 通用公共授权的条款，来再分发和/或修改这些程序。

每个程序都是根据目标用途进行分发的，但我们不提供任何保证，甚至不针对适销性或特定目的适用性提供任何暗示保证。请参见下面所述的“无保证”和“无支持”。有关详细信息，请参见 GNU 通用公共授权的全文。

无保证

由于本程序是免费授权的，在适用法律允许的范围内，我们不针对本程序提供任何保证。除非另有书面规定，否则版权持有人和/或其他相关方“按原样”提供本程序，不作任何类型的明示或暗示保证，包括但不限于适销性和特定目的适用性的暗示保证。在程序的质量和性能方面，由您本人承担所有风险。在认定程序存在缺陷的情况下，您应该承担所有必要维修、修复或修正措施的费用。

除非适用法律作出要求，或者与任何版权持有人达成协议，或者与可以根据上面允许的条件修改和/或再分发本程序的任何其他相关方达成协议，否则在任何情况下对于由于使用或无法使用本程序而导致的损失，包括任何常见、特殊、意外或因果性的损失 (包括但不限于数据丢失、无法准确呈现数据、由您或第三方承担的损失、本程序无法与其它任何程序配合)，我们概不负责，即使版权持有人或其他相关方已被告知出现此类损失的可能性。

无支持

Canon Inc. 及其所有分公司或经销商不提供有关源代码的任何支持服务。Canon Inc. 及其所有分公司或经销商不会答复您或其他任何客户提出的有关源代码的任何问题或咨询。

使用之前

随附配件

使用前，请确保包装中装有以下物件。

- 遥控器 (部件号: RS-RC05)

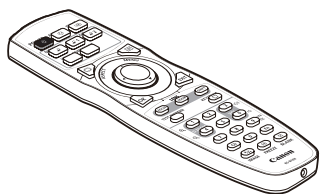

 遥控器还可与投影机进行有线连接来使用。(33 页)

- 遥控器电池 (AA 规格 x2 节)

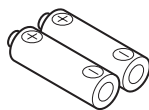

- 镜头盖

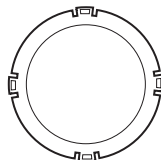

- 电源线 (1.8 m)

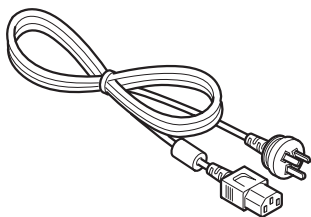

- 保修卡

- 重要信息 使用说明书

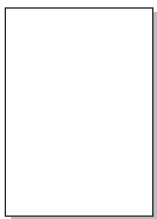

■ 镜头盖

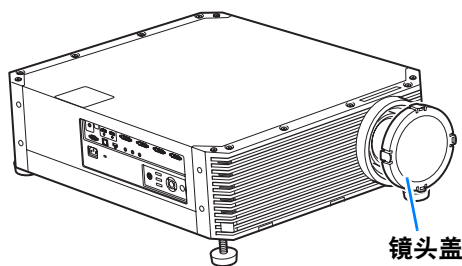

投影前务必取下镜头盖。在投影期间如果由于疏忽而未取下镜头盖，可能会导致镜头盖变形，并损坏投影机。

部件名称

投影机

■ 正面视图

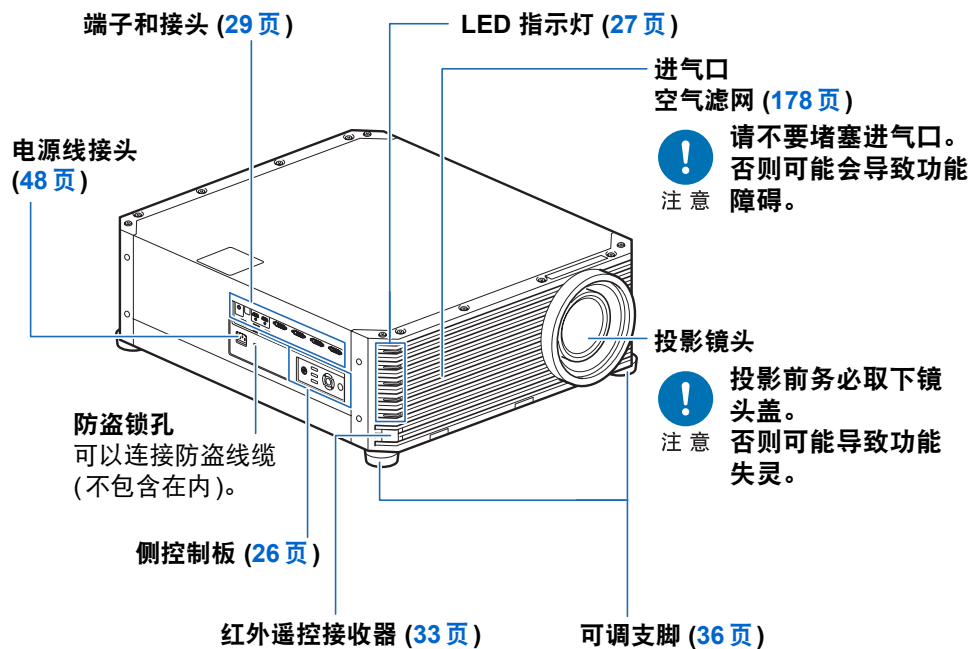

■ 背面视图

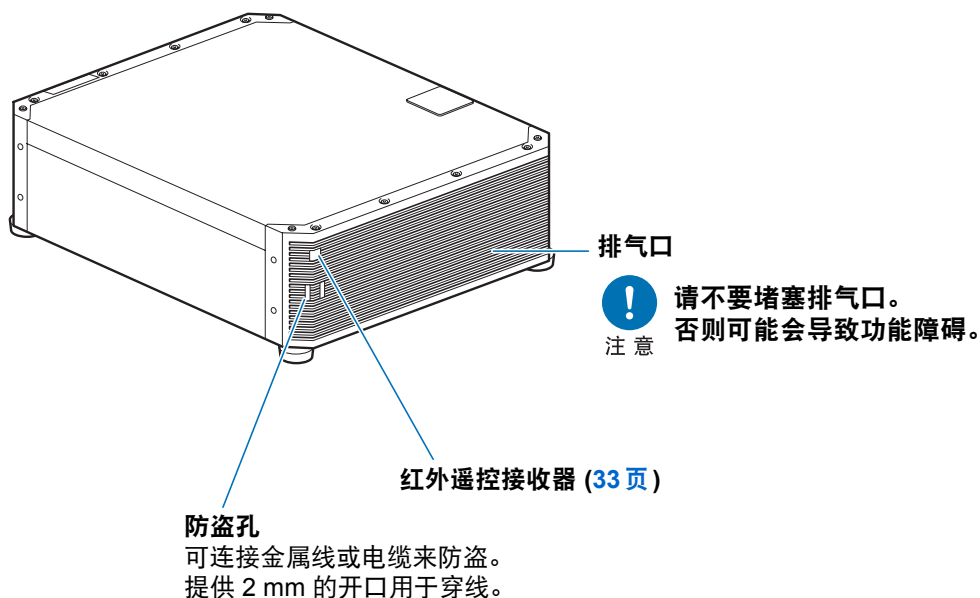

■ 底部

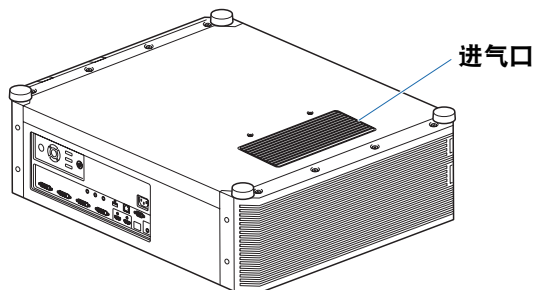

侧控制板

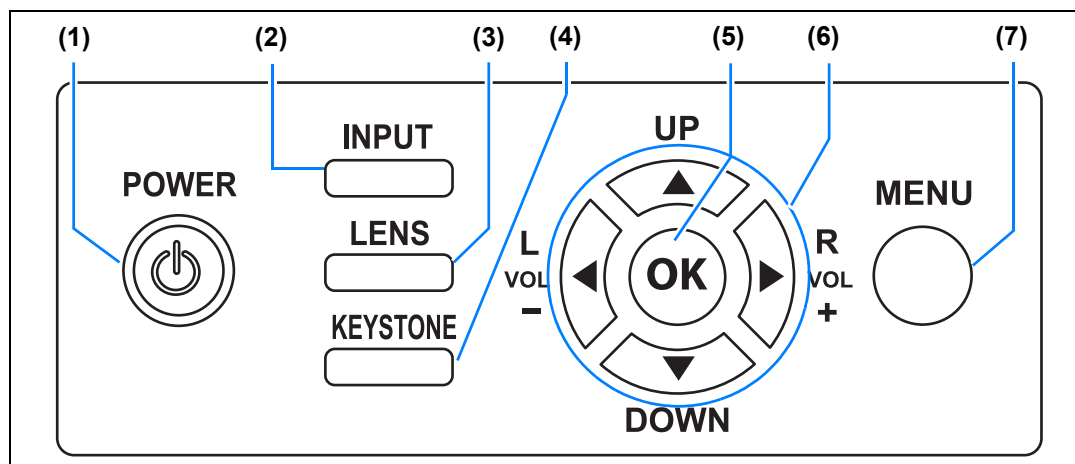

- (1) POWER 按钮 (49 页、67 页)**
打开或关闭投影机。
- (2) INPUT 按钮 (52 页)**
切换输入信号。
- (3) LENS 按钮 (55 页)**
每按一次按钮，调整窗口都会改变，从对焦 (55 页) 到变焦 (影像尺寸) (56 页) 再到镜头移位 (影像位置) (58 页)。
要调整影像，请使用 [▲] / [▼] 或 [◀] / [▶] 按钮。
在显示对焦调整窗口后，还会根据 [边缘对焦] 设置 (101 页)，显示边缘对焦调整窗口，用于调整影像边缘的对焦 (175 页)。
- (4) KEYSTONE 按钮 (61 页)**
校正梯形失真。
- (5) OK 按钮 (74 页)**
确定从菜单选择的项目。
- (6) 方向 / VOL 按钮 (73 页)**
菜单导航或其他操作中上下左右移动。
调整音量。
[◀] VOL - 按钮：降低音量。
[▶] VOL + 按钮：提高音量。
- (7) MENU 按钮 (72 页)**
在屏幕上显示菜单。

LED 指示灯

以 LED 指示灯显示投影机的状态 (熄灭 / 点亮 / 闪烁)。

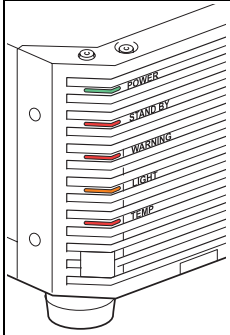

- POWER (绿色) : 投影期间点亮。
以下情况下会闪烁。
 - 投影机从待机状态进入投影状况的过程中
 - 在电源管理模式下关闭光源期间
- STAND BY (红色) : 待机模式下点亮。
以下情况下会闪烁。
 - 投影机从投影状况进入待机状态的过程中
 - 在电源管理模式下关闭光源期间
- WARNING (红色) : 出现故障时会点亮或闪烁。
- LIGHT (橙色) : 光源出现问题时点亮或闪烁。
- TEMP (红色) : 内部温度过高时点亮或闪烁。

■ LED 指示灯显示

投影机的工作状态由五个 LED 指示灯来表示，具体如下表所示。
有关警告的详细说明，请参见“LED 指示灯详细说明”（193 页）。
以 POWER 指示灯为例；□：不亮 ■：点亮 ■■■：闪烁

LED 指示灯					工作状态
POWER (绿色)	STAND BY (红色)	WARNING (红色)	LIGHT (橙色)	TEMP (红色)	
□	□	□	□	□	投影机未插电源。
□	■	□	□	□	在待机模式下。
■■■	□	□	□	□	待机后继续运行（投影）。
□	■■■	□	□	□	机器降温，从电源打开状态进入待机模式或电源管理模式。
■■■	□	□	□	□	电源打开。（投影。）
■■■	■■■	□	□	□	处于电源管理模式，光源关闭。（绿色闪烁然后变成红色。）
□	■	□	□	■■■	内部温度高。（待机模式下）
■■■	□	□	□	■■■	内部温度高。（投影期间）
□	□	■	■	□	光源装置发生错误。
□	□	■	□	■	出现温度错误。
□	□	■■■	□	□	闪 3 次：空气滤网出错。 闪 4 次：风扇出错。 闪 5 次：电源出错。

输入端子

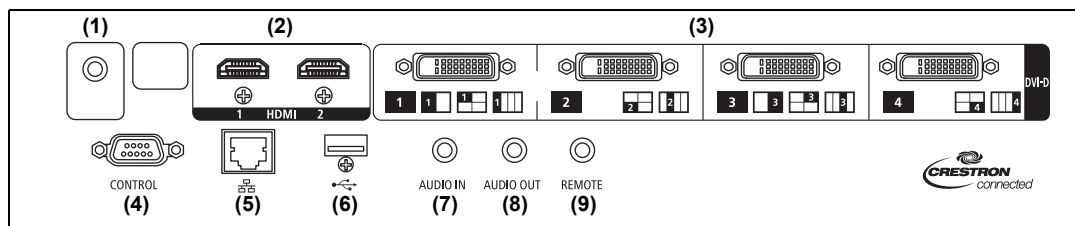

- (1) **触发端子 (TRIGGER) (176 页)**
用于在投影机开启或关闭时触发屏幕或其他外部设备的操作。
- (2) **HDMI 端子 (HDMI) (42 页、43 页)**
接收数码视频信号 (HDMI)。
通过一根连接线输送视频和音频信号。
- (3) **数码 PC / DVI-D 端子 (DVI-D) (42 页)**
连接来自电脑的外部监视器输出。
接收数码 PC 信号 (数码 PC)。
- (4) **服务端口 (CONTROL) (190 页)**
用于执行用户命令 (191 页 – 192 页)。
- (5) **LAN 端口 (122 页)**
连接 LAN 连接线 (屏蔽双绞线)。
用于将投影机连接到网络。
- (6) **USB 端口 (120 页)**
连接 USB 闪存盘。用于固件更新。
- (7) **AUDIO IN 端子 (AUDIO IN) (42 页)**
接收音频输入。当选择 [音频输入] 作为所选源视频的源音频端子时，通过内部扬声器播放输送到此端子的音频。
- (8) **AUDIO OUT 端子 (AUDIO OUT) (42 页、43 页)**
输出所选的音频信号。(将音频电缆连接到此端子将使扬声器静音。)
- (9) **用于有线遥控器的端子 (REMOTE) (33 页)**
可使用连接线将遥控器连接到该端子。

遥控器

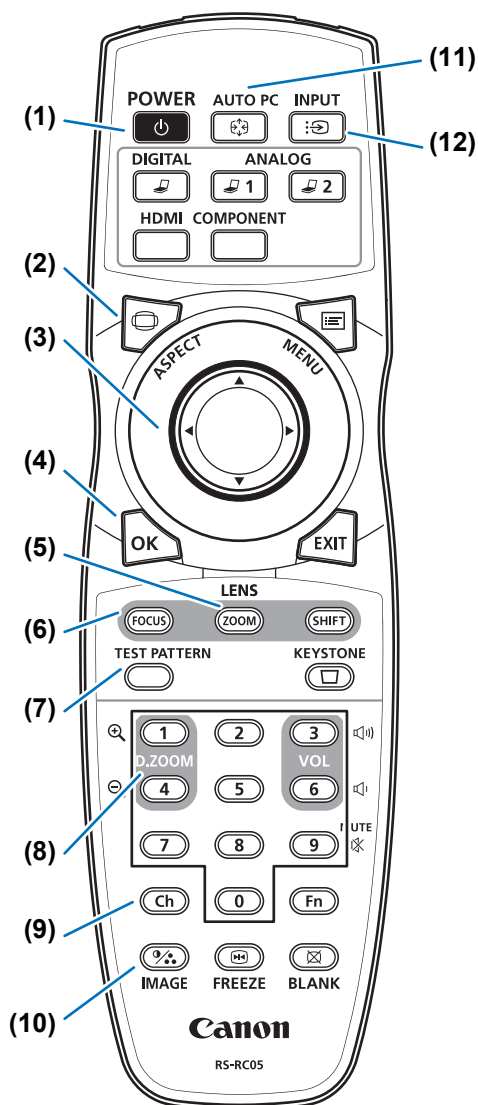

(1) POWER 按钮 (49 页、67 页)
打开或关闭投影机。

(2) ASPECT 按钮 (60 页、84 页)
更改高宽比模式。

(3) 方向按钮 (73 页)
在菜单中选择上、下、左、右方的项目。

(4) OK 按钮 (74 页)
确定从菜单选择的项目。

(5) ZOOM 按钮 (56 页)
调整影像大小。
[▲]/[▶] 按钮：
增大影像尺寸。
[▼]/[◀] 按钮：
缩小影像尺寸。

(6) FOCUS 按钮 (55 页)
调整对焦。
[▲]/[▶] 按钮：
向远处移动对焦位置。
[▼]/[◀] 按钮：
向近处移动对焦位置。
按 **FOCUS** 按钮两次，可以调节影像边缘处的对焦 (175 页)。
[边缘对焦] 设置 (101 页)。

(7) TEST PATTERN 按钮 (105 页)
显示测试图案。

(8) D.ZOOM 按钮
本产品不使用。

(9) Ch 按钮 (111 页)
通过红外发射器使用遥控器时，用于切换遥控器的频道。

(10) IMAGE 按钮 (64 页)
切换影像模式 (影像质量)。

(11) AUTO PC 按钮
本产品不使用。

(12) INPUT 按钮 (52 页)
切换输入信号。

(13) 切换输入按钮

用于在数码 PC 与 HDMI 之间切换输入信号。

本产品不使用 ANALOG 1、ANALOG 2 和 COMPONENT。

(14) MENU 按钮 (72 页)

在屏幕上显示菜单。

(15) EXIT 按钮 (74 页)

用于在操作期间取消菜单显示或测试图案等功能，并返回至影像显示。

(16) SHIFT 按钮 (58 页)

上下左右移动影像。

[▲]/[▼]/[◀]/[▶] 按钮：

移动影像。

(17) KEYSTONE 按钮 (61 页)

校正梯形失真。

[梯形失真] 设置可以实现水平/垂直梯形失真校正 (通常调整顶部/底部/左侧/右侧长度) 和边角校正。

(18) VOL 按钮

调整音量。

[▶] 按钮, [3] 按钮: 提高音量。

[◀] 按钮, [6] 按钮: 降低音量。

(19) MUTE 按钮

消除声音。

(20) 数字按钮 (114 页、127 页、129 页)

输入密码和 TCP/IP 设置值。

(21) Fn 按钮

本产品不使用。

(22) BLANK 按钮 (68 页)

暂时关闭影像显示。

(23) FREEZE 按钮 (68 页)

定格投影影像。

(24) 用于有线遥控器的端子 (33 页)

将遥控器连接至投影机以便使用遥控器操作。

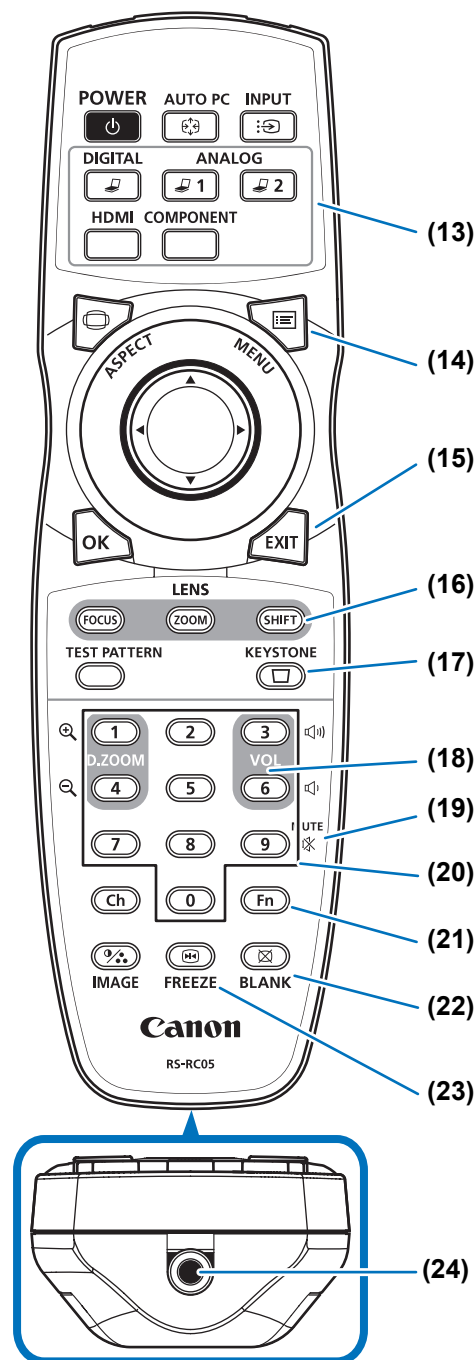

遥控器准备工作

■ 安装遥控器电池

- 1 打开电池盒盖。**
推电池盖锁舌的同时将其抬起。

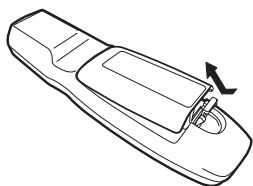

- 2 装入电池。**
在电池盒中装入 2 节新的 AA 规格电池，注意正确放置电池正极 (+) 和负极 (-)。

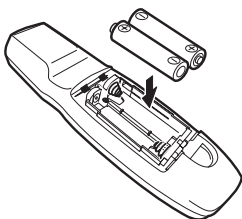

- 3 装回电池盒盖。**
将锁舌插入遥控器凹槽 (1) 中并向下按电池盖 (2)。

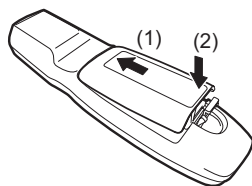

- 如果当您试图操作投影机时，遥控器上的按钮不起作用，请更换新电池。
- 切勿让遥控器掉落或使其受到撞击。
- 切勿将液体泼洒到遥控器上。否则可能会导致功能障碍。
- 废旧的电池应按照当地法规进行处理。



警告

处理电池时请注意以下几点。否则会导致火灾或人身伤害。



禁止

- 切勿加热，使其短路或分解电池，或将电池丢在火中。
- 切勿给遥控器中的电池充电。



注意

- 当电池没电时或遥控器长时间不用时，请取出电池。
- 更换电池时，确保同时更换两节电池。同时，不要同时使用两种不同类型的电池。
- 将电池按正确的 + 和 - 极方向安装。
- 如果电池内部泄漏液体并接触到您的皮肤，务必彻底将液体洗净。

■ 遥控器操作范围

该遥控器属于红外遥控器类型。操作时，请将遥控器指向投影机正面或背面的红外遥控接收器。

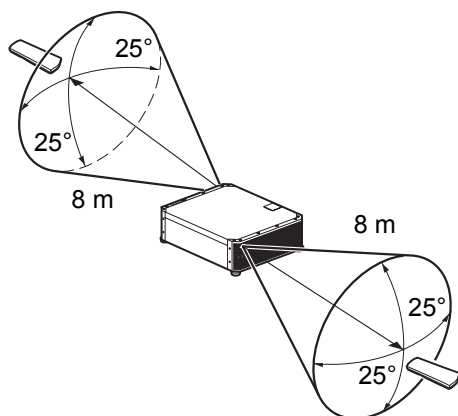

- 请在红外遥控接收器前方的任何方向上 25° 的角度范围内使用遥控器。
- 如果遥控器和投影机之间有障碍物，或者投影机上的红外遥控接收器暴露于直射太阳光或照明设备的强光下，遥控器可能不起作用。
- 当同时使用两台或以上投影机时，您可以更改频道设置以防止两个遥控器相互干扰。
(111 页)

■ 使用有线连接的遥控器 (RS-RC05)

遥控器还可与投影机进行有线连接来使用。

使用一根 $\varnothing 3.5$ mm 立体声迷你插头的连接线 (不包括)。

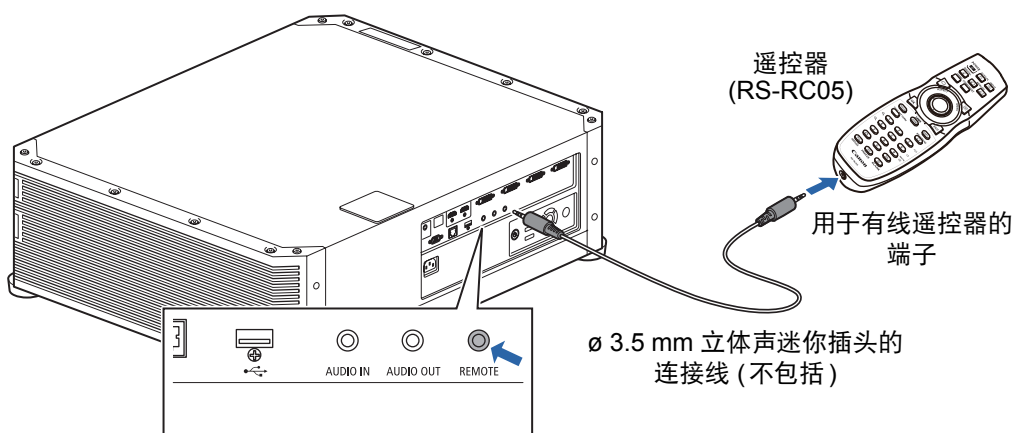

- 如果未将连接线连接至投影机或遥控器，则不能执行红外操作。
- 使用一根 $\varnothing 3.5$ mm 立体声迷你插头、长度在 30 m 或以下的连接线 (不包括)。

基本指南

安全说明

使用之前

基本指南

安装步骤

连接步骤

投影步骤

便利功能

高级指南

使用菜单

菜单配置

菜单设置

在网络上使用投影机

高级投影

其它信息

维护

产品规格

故障排除

安装步骤

安放投影机前，请务必阅读“安装之前”（18页）。

设置投影机

■ 将投影机放置在屏幕前方

将投影机放置在屏幕前方。



- 为避免梯形失真，在安装时请使投影机与屏幕呈直角。
- 屏幕不能暴露于直射太阳光或照明设备的光线下。在明亮的房间，建议关闭照明设备，放下窗帘，或者其它可以让屏幕更清晰的方法。
- 从侧面看，某些屏幕显示的投影影像可能会显得色彩失真。要获得最佳效果，请使用广视角的无光泽屏幕。

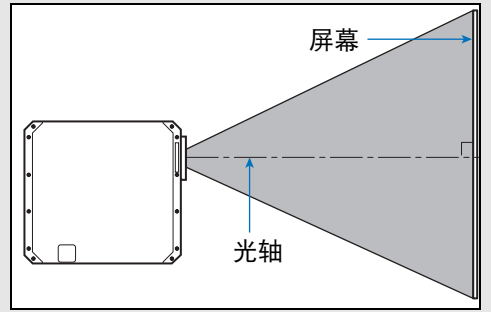

■ 地板安装

投影机安装在地板上时，要调整投影位置，使用镜头移位功能（40页、58页）上/下/左/右调整影像。

有关影像尺寸与投影距离之间关系的说明，请参见 38 页。

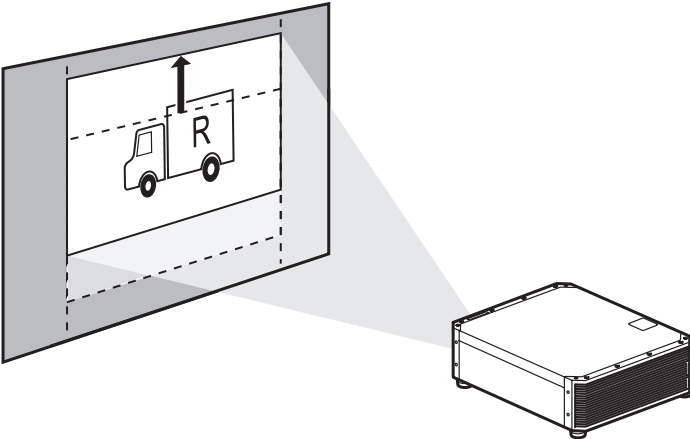

镜头移位

■ 较高表面安装

可以使用镜头移位功能(40页)将影像投影到较低的平面。将投影机放置在较高表面上进行投影时, 请确保表面平坦稳固; 安装投影机时, 顶部朝上, 可调支脚朝下。

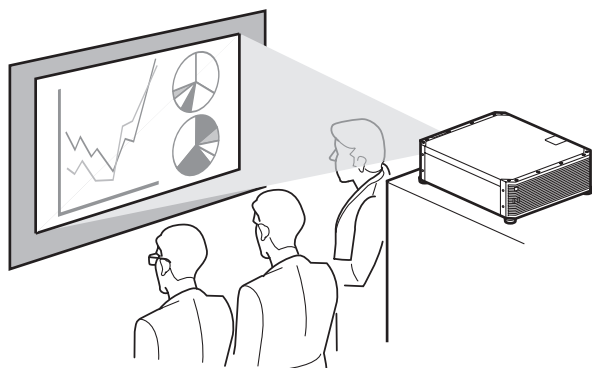

警告

将投影机放置在较高表面上进行投影时, 请确保表面平坦且稳定。否则可能存在投影机掉落风险, 从而造成事故或人身伤害。

■ 悬吊安装或后投影

您可以将投影机安装在天花板上(悬吊安装), 如果使用的是透明屏幕, 可以将投影机放置在屏幕后面(后投影)。

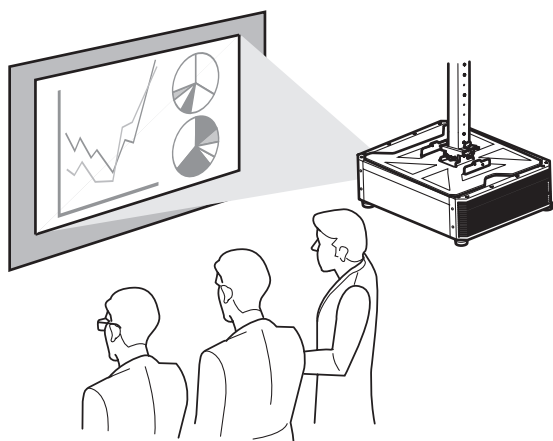

悬吊安装

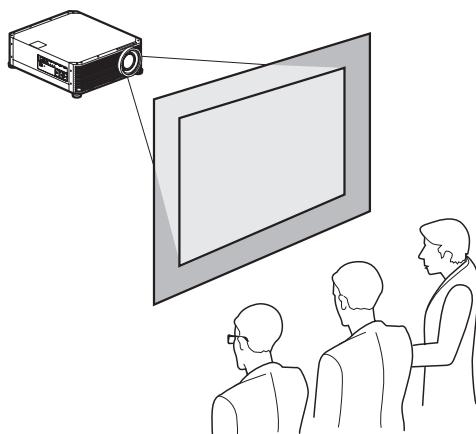

后投影



在天花板上安装投影机时, 使投影机顶部朝上, 可调支脚朝下, 安装起来要更为便利。

影像尺寸与投影距离之间的关系

投影影像的大小由投影机和屏幕之间的距离（投影距离）以及变焦位置来确定。请参见以下表格确定投影机与屏幕之间的距离。

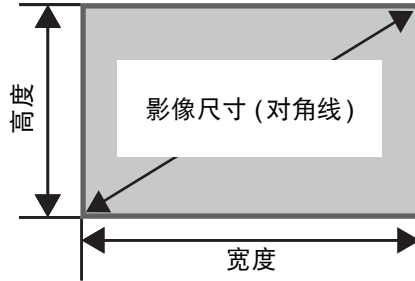

4K600STZ/4K601STZ

影像尺寸与投影距离之间的关系 (参考值)

影像尺寸 (对角线)	4096 x 2160				4096 x 2400			
	影像尺寸 [cm]		投影距离 [m]		影像尺寸 [cm]		投影距离 [m]	
	宽度	高度	宽度极限	远程极限	宽度	高度	宽度极限	远程极限
40	90	47	0.9	1.2	88	51	0.9	1.1
60	135	71	1.3	1.8	131	77	1.3	1.7
80	180	95	1.8	2.4	175	103	1.8	2.3
100	225	118	2.3	3.0	219	128	2.2	2.9
120	270	142	2.7	3.6	263	154	2.7	3.5
140	315	166	3.2	4.2	307	180	3.1	4.1
160	359	190	3.7	4.8	351	205	3.6	4.7
180	404	213	4.1	5.4	394	231	4.0	5.3
200	449	237	4.6	6.0	438	257	4.5	5.8
220	494	261	5.1	6.6	482	282	4.9	6.4
240	539	284	5.5	7.2	526	308	5.4	7.0
260	584	308	6.0	7.8	570	334	5.9	7.6
280	629	332	6.5	8.4	614	360	6.3	8.2
300	674	355	6.9	9.0	657	385	6.8	8.8
350	786	415	8.1	10.5	767	449	7.9	10.3
400	899	474	9.3	12.1	877	514	9.0	11.8
450	1011	533	10.4	13.6	986	578	10.2	13.2
500	1123	592	11.6	15.1	1096	642	11.3	14.7
550	1236	652	12.8	16.6	1205	706	12.4	16.2
600	1348	711	—	—	1315	770	13.6	17.7

4K600Z/4K601Z

影像尺寸与投影距离之间的关系 (参考值)

影像尺寸 (对角线)	4096 x 2160				4096 x 2400			
	影像尺寸 [cm]		投影距离 [m]		影像尺寸 [cm]		投影距离 [m]	
	宽度	高度	宽度极限	远程极限	宽度	高度	宽度极限	远程极限
40	90	47	1.2	2.1	88	51	1.2	2.1
60	135	71	1.8	3.2	131	77	1.8	3.1
80	180	95	2.4	4.2	175	103	2.3	4.1
100	225	118	3.0	5.3	219	128	2.9	5.2
120	270	142	3.6	6.3	263	154	3.5	6.2
140	315	166	4.2	7.4	307	180	4.1	7.2
160	359	190	4.8	8.5	351	205	4.7	8.2
180	404	213	5.4	9.5	394	231	5.3	9.3
200	449	237	6.0	10.6	438	257	5.9	10.3
220	494	261	6.6	11.6	482	282	6.4	11.3
240	539	284	7.2	12.7	526	308	7.0	12.4
260	584	303	7.8	13.7	570	334	7.6	13.4
280	629	332	8.4	14.8	614	360	8.2	14.4
300	674	355	9.0	15.9	657	385	8.8	15.5
350	786	415	10.5	18.5	767	449	10.3	18.0
400	899	474	12.0	21.1	877	514	11.7	20.6
450	1011	533	13.5	23.8	986	578	13.2	23.2
500	1123	592	15.0	26.4	1096	642	14.6	25.8
550	1236	652	16.5	29.1	1205	706	16.1	28.3
600	1378	711	—	—	1315	770	17.6	30.9

镜头移位功能

可以按遥控器上的 **SHIFT** 按钮，上下左右移动镜头，沿各个方向调整影像位置。有关说明，请参见“调整影像位置”（58页）。

■ 镜头移位量

镜头移位量通过影像的高度和宽度的百分比显示。投影机的镜头移位范围如下。

A (垂直移位量)	±60%
B (水平移位量)	±10%

镜头可上下和左右移动。在下面描述的建议范围内，可确保使用镜头移位的投影效果。不过，在镜头水平移动范围最后 10% 处及镜头垂直移动范围最后 15% 处以外的边角区域，可能出现周边昏暗或模糊的情况。因此，应在下面建议的范围内调整镜头移位。

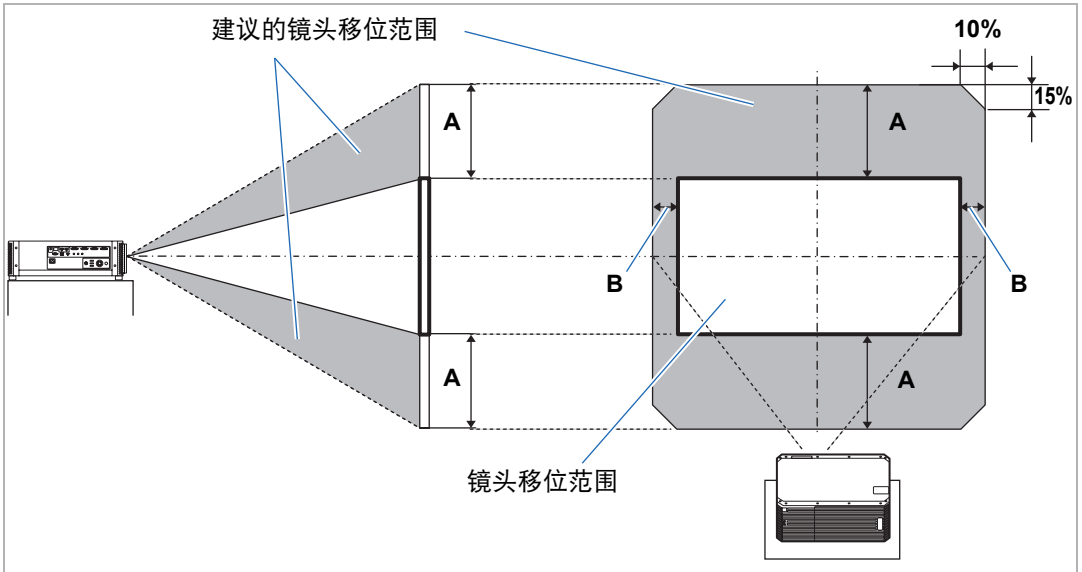

使用镜头移位时的最大垂直 (A) 和水平 (B) 运动距离
(参考值 [cm])

影像尺寸 (对角线)	4096 x 2160		4096 x 2400	
	A	B	A	B
40	28	9	31	9
60	43	13	46	13
80	57	18	62	18
100	71	22	77	22
120	85	27	92	26
140	100	31	108	31
160	114	36	123	35
180	128	40	139	39
200	142	45	154	44
220	156	49	169	48
240	171	54	185	53
260	185	58	200	57
280	199	63	216	61
300	213	67	231	66
350	249	79	270	77
400	284	90	308	88
450	320	101	347	99
500	355	112	385	110
550	391	124	424	121
600	427	135	462	131



- (A) 值是在支持的镜头移位范围内，垂直方向上距离影像中央位置的镜头移位近似距离。
- (B) 值是在支持的镜头移位范围内，水平方向上距离影像中央位置的镜头移位近似距离。
- 边调整镜头移位边注意投影影像的调整效果。
- 当影像不再移动时，您已达到镜头移位范围的极限。

连接步骤



将投影机连接到其他设备前，请先关闭投影机和其他设备。

注意



有关连接多个输入信号源进行 4K 投影的说明，请参见“4K 投影”（44 页）。

连接到电脑

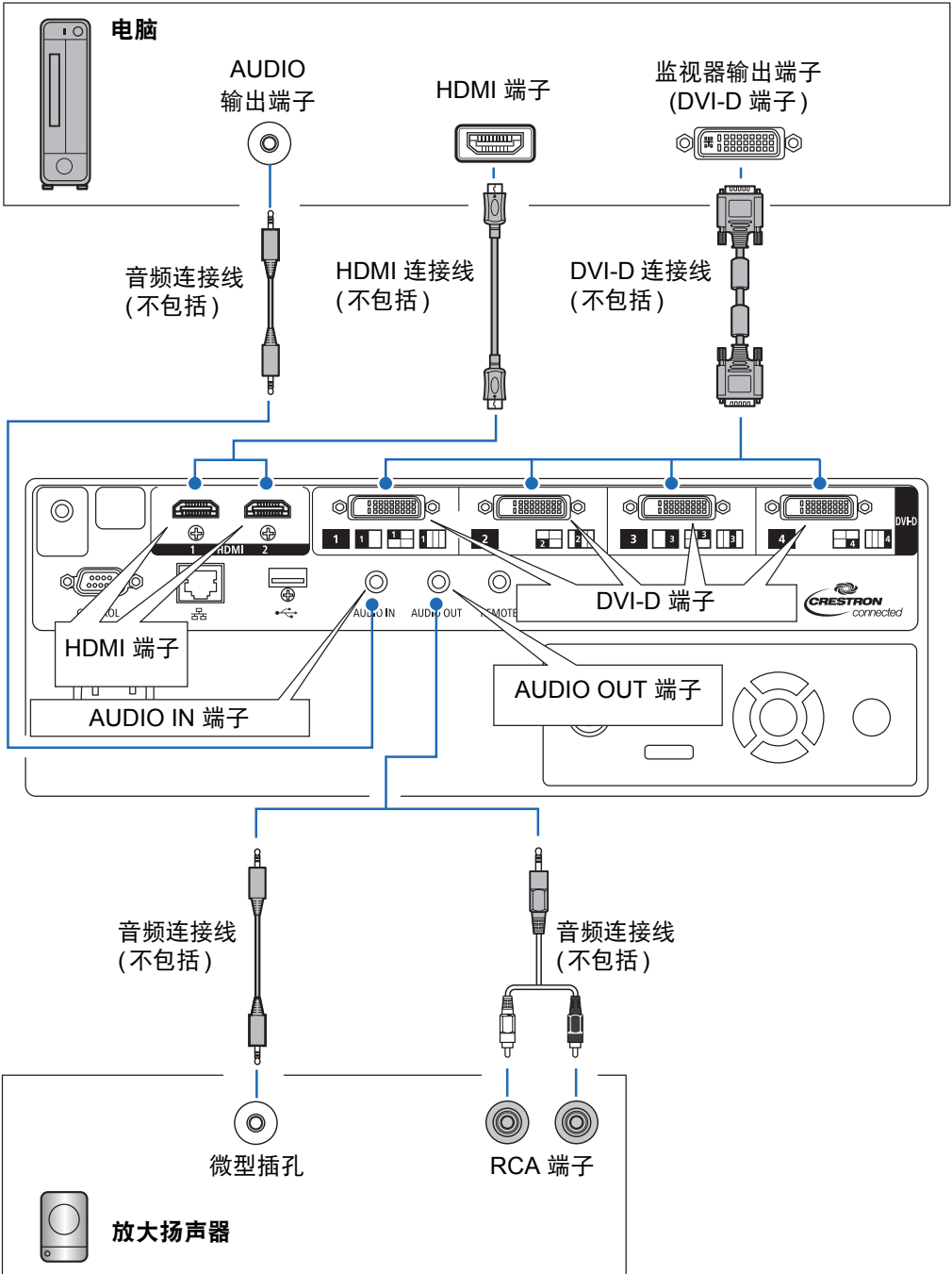

连接到 AV 设备

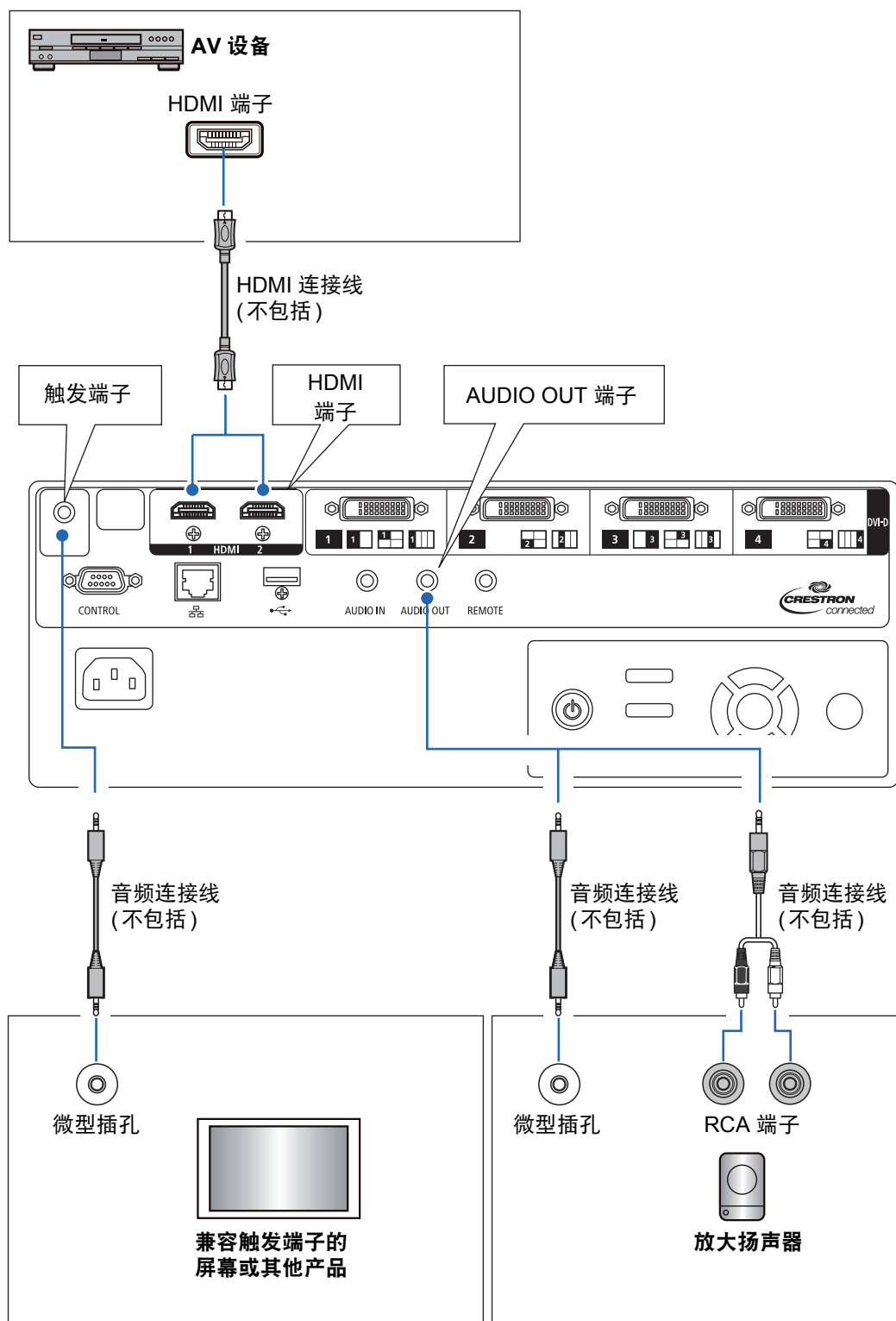

4K 投影

■ 有关 4K 的定义

有多种分辨率规格都可以称为 4K 分辨率，包括 3840 x 2160、3840 x 2400、4096 x 2160 和 4096 x 2400，具体参见下面的比较图。

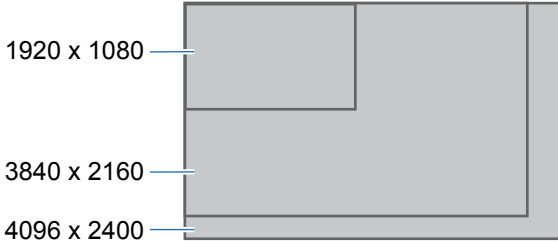

本投影机支持高达 4096 x 2400 的 4K 分辨率输入信号。
有关详细说明，请查阅本机支持的信号表。(182 页)

■ 4K 数字信号兼容性

本投影机配备 DVI-D 和 HDMI: 2 (4K / 深色 / HDCP2.2*1) 信号输入接口。
DVI-D 分为单通道连接和双通道连接，具体视点时钟而定。
投影分辨率点时钟高于 165 MHz，需要使用双通道插头和电缆。

主要的 DVI-D 输入分辨率

- 4096 x 2160 (双通道; 垂直扫描频率: 24 Hz)

主要的 HDMI 2.0 输入分辨率

- 3840 x 2160 (垂直扫描频率: 60 Hz)
- 4096 x 2160 (垂直扫描频率: 60 Hz)

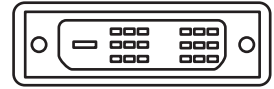

单通道插头

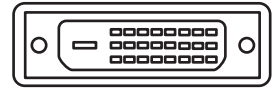

双通道插头

分辨率	QFHD (3840 x 2160)							
	24 Hz				60 Hz			
频率	422		444		422		444	
子采样	8 位	10 位	8 位	10 位	8 位	10 位	8 位	10 位
色彩深度	8 位	10 位	8 位	10 位	8 位	10 位	8 位	10 位
HDMI 1.4 (10.2 Gbps 带宽) x 1	○	○	○	—	—	—	—	—
HDMI 2.0*2 (18 Gbps 带宽) x 1	○	○	○	○	○	○	○	—

分辨率	DCI (4096 x 2160)							
	24 Hz				60 Hz			
频率	422		444		422		444	
子采样	8 位	10 位	8 位	10 位	8 位	10 位	8 位	10 位
色彩深度	8 位	10 位	8 位	10 位	8 位	10 位	8 位	10 位
HDMI 1.4 (10.2 Gbps 带宽) x 1	○	○	○	—	—	—	—	—
HDMI 2.0*2 (18 Gbps 带宽) x 1	○	○	○	○	○	○	○	—

*1 HDCP 是 High-bandwidth Digital Content Protection (高带宽数字内容保护) 的缩写, 是一种数字拷贝保护方式, 可禁止解密通过 HDMI 从播放设备 (如电脑) 传输到显示设备 (如投影机) 的数字信号, 防止非法复制内容。HDCP 规格由 Digital Content Protection, LLC. 制定和管理。

*2 使用支持 18 Gbps 的 HDMI 电缆。

■ 多输入模式

• DVI-D

使用四根 DVI-D 双链路电缆, 可提供高达 4096 x 2400 分辨率 (垂直频率: 60 Hz) 的信号。四根电缆提供的信号可合并形成一个影像。

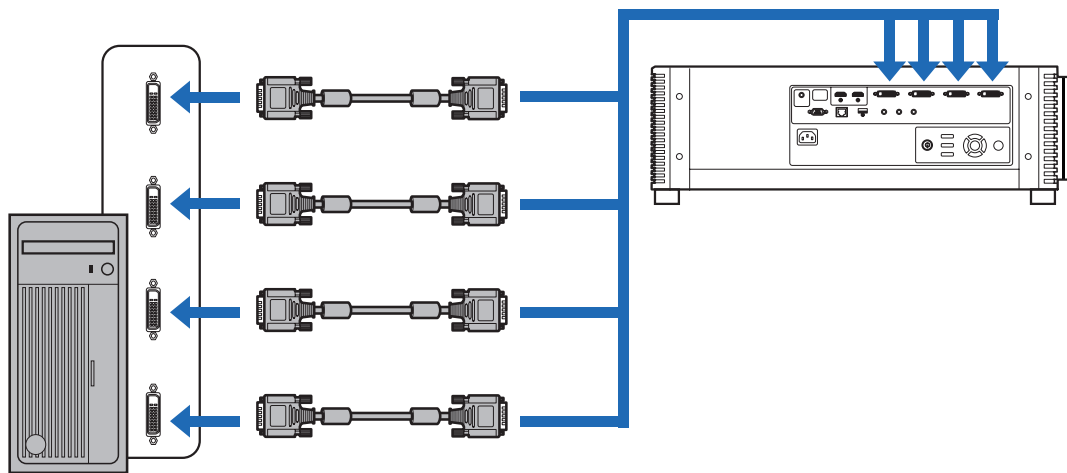

使用四条双通道 DVI 电缆连接工作站

• HDMI

使用两根 HDMI 电缆, 可将两个 4096 x 2160 (垂直频率: 60 Hz) 信号投影到一个影像。两根电缆提供的信号会合并形成一个影像。

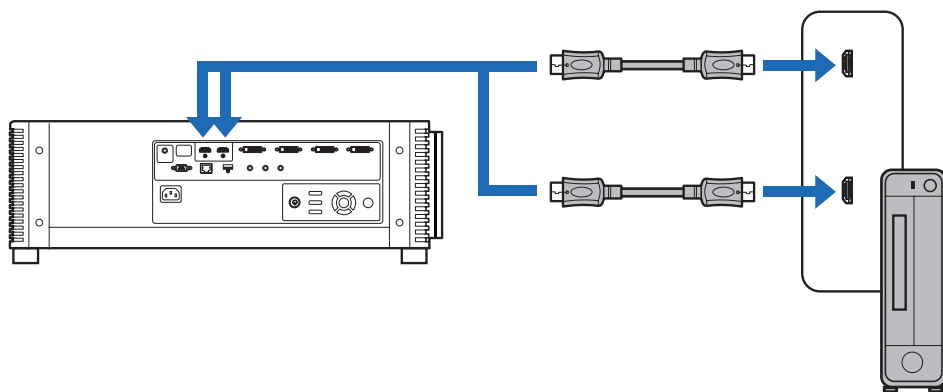

使用两条 HDMI 电缆连接台式机



- 投影机连接到多个设备时不支持分屏或四象限投影。
- 无法使用两根 HDMI 2.0 电缆将 4096 x 2160 (垂直频率: 120 Hz) 信号投影为单个影像。

■ 多输入模式的设置

选择如何将两路 HDMI 输入或四路 DVI 输入合并形成一个影像。预先检查电脑视频输出设置，确保其与显示布局（分屏显示或四象限显示）相匹配。



多输入模式

指定输送到端子的影像类型（包括分辨率）。对于大多数信号，使用 [标准]。对于特定信号，根据需要选用 [单]、[1x2]、[2x2] 或 [1x4]。有关详细说明，请查阅本机支持的信号表。（182 页）

- [标准] 设置
支持多种常见影像，包括 [单]、[1x2]、[2x2] 和 [1x4]。
- [单] 设置
使用一个输入端子支持多个专用信号。
- [1x2] 设置
使用两个输入端子支持多个专用信号。
- [2x2] 设置
使用四个输入端子支持多个专用信号，进行 2x2 布局的投影。
- [1x4] 设置
使用四个输入端子支持多个专用信号，进行并排投影。

有关开启投影机的说明，请参见“第 1 步：打开投影机”（49 页）。

1 在 [安装设置] 菜单中，选择 [专业设置] > [多输入模式选择]。

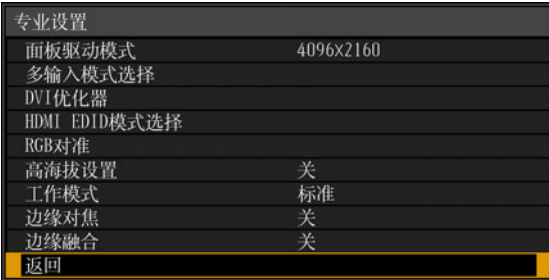

2 选择要使用的输入模式。

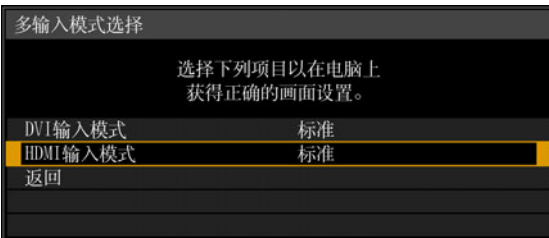

DVI 输入模式

指定 DVI 输入的组合方式。从 [标准]、[单]、[DVI 1x2]、[DVI 2x2] 或 [DVI 1x4] 中选择。

- 当 [输入] 菜单 (52 页) 中的多输入设为 [DVI 1x2]、[DVI 2x2] 或 [DVI 1x4] 时，要使用未包括在 [标准] (184 页 – 185 页) 中的信号，请将 DVI 输入模式菜单设为 [DVI 1x2]、[DVI 2x2] 或 [DVI 1x4]。
- 当 [输入] 菜单 (52 页) 中的单输入设为 [DVI-1]、[DVI-2]、[DVI-3] 或 [DVI-4] 时，要使用未包括在 [标准] (184 页) 中的信号，请将 DVI 输入模式菜单设为 [单]。

HDMI 输入模式

指定 HDMI 输入的组合方式。从 [标准]、[单] 或 [HDMI 1x2] 中选择。

- 当 [输入] 菜单 (52 页) 中的多输入设为 [HDMI 1x2] 时，要使用未包括在 [标准] (183 页) 中的信号，请将 HDMI 输入模式菜单设为 [HDMI 1x2]。
- 当 [输入] 菜单 (52 页) 中的单输入设为 [HDMI-1] 或 [HDMI-2] 时，要使用未包括在 [标准] (182 页) 中的信号，请将 HDMI 输入模式菜单设为 [单]。

此设置设为 [标准] 时，EDID (唯一 ID，将所连接的显示设备的机型名称和设定值传送给电脑) 为一个列表，其中包含输送到一个或多个投影机端子的视频信号。在视频输出设备上，可以指定输送到不同数量端子的视频信号。



如果输入端子与使用 **INPUT** 按钮配置的设置不匹配，会自动显示 [多输入模式选择] 窗口。

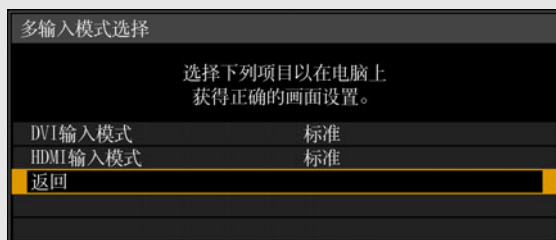

插入投影机

将电源线连接到投影机，然后接通电源。

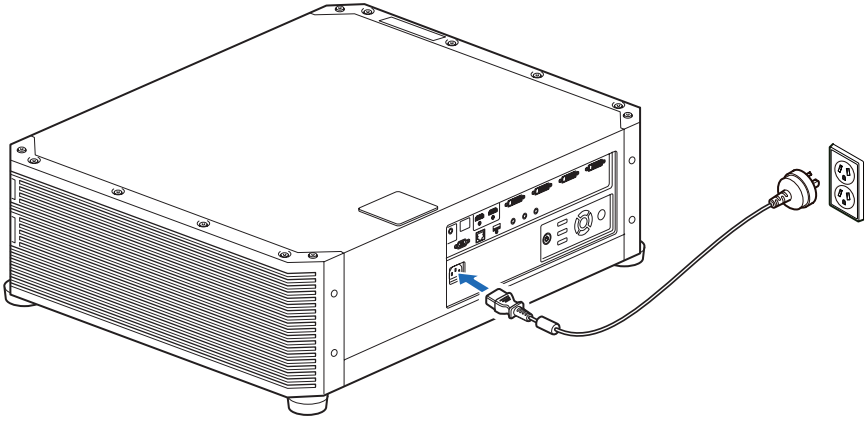

- 长时间不使用投影机时拔下电源线。
- 如果投影机长时间不插电源，[日期和时间设置]可能会重设。(115页)

第 1 步：打开投影机

- 1 检查投影机与电脑或 AV 设备之间的连接。(42 页、43 页)
有关连接电源线的说明，请参见“插入投影机”(48 页)。
- 2 按 **POWER** 按钮。
[POWER] 指示灯最初会闪烁绿色，然后保持点亮。

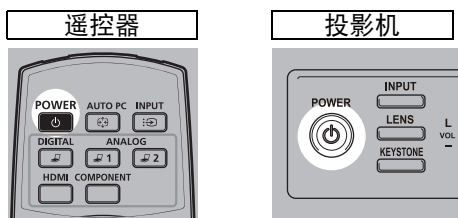

倒计时窗口显示大约 20 秒，然后开始投影。按 **OK** 或 **EXIT** 按钮可隐藏倒计时窗口。



- 插上投影机电源后大约 40 秒内，网络功能不可用。
- 前几分钟，投影影像上可能会有一些噪点，待影像稳定后就会正常。

- 3 打开电脑或 AV 设备的电源。

现在就会投影来自电脑或 AV 设备的影像。

在投影机打开时更改操作

可以按如下所示在投影机打开时更改操作。

- 可以通过连接电源线来直接打开投影机，而无需按 **POWER** 按钮。(113 页)
- 可以更改倒计时窗口。(107 页)
- 可以跳过倒计时窗口。(107 页)
- 若要在下次更快速启动，可在投影机即将关闭前存储投影机状态。(112 页)

当投影机保持不工作时

如果未收到信号，在指定时间（默认为 15 分钟）内没有任何操作的情况下，电源管理功能将自动关闭投影机。(112 页)

■ 当出现语言选择屏幕时

当首次打开投影机时会出现一个屏幕。在该窗口中，您可以选择投影机用于显示菜单和消息的语言。使用方向按钮选择所需的语言，然后按 **OK** 按钮。

之后也可以通过菜单更改语言。(114 页)

如果语言选择屏幕脱焦，请调整对焦。(55 页)

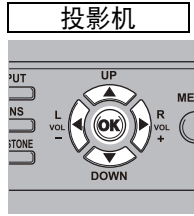
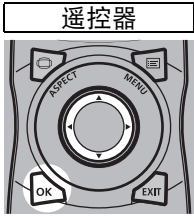

语言		
English	Русский	Čeština
Deutsch	Nederlands	Dansk
Français	Suomi	انجليزي
Italiano	Norsk	中文简体
Español	Türkçe	中文繁體
Português	Polski	한국어
Svenska	Magyar	日本語

即选中以橙色突出显示的项目。

■ 当出现密码输入屏幕时

如果已设置密码，则会出现密码输入屏幕。请输入您的密码。(114 页)

■ 当出现“无信号”时

用笔记本电脑时，用户需要打开外部监视器输出。(51 页)

按 **INPUT** 按钮选择输入信号。(52 页)

■ 当未出现笔记本电脑屏幕时

设置笔记本电脑以将信号输出至外部监视器。有关详细信息，请参见“更改笔记本电脑屏幕输出”(51 页)。

■ 调整影像

- 将电脑显示分辨率设置为最高分辨率或最接近该设置的分辨率。(54 页)
- 使用遥控器上的 **ZOOM** 按钮调整投影影像的大小。(56 页)
- 如果影像较模糊，请使用遥控器上的 **FOCUS** 按钮调整焦距。(55 页)
- 如有必要，按 **KEYSTONE** 按钮校正梯形失真。(61 页)
- 根据屏幕高宽比、输入影像信号类型等选择屏幕模式(高宽比)。(60 页)
- 根据投影影像选择影像模式。(64 页)



可以投影各种测试图案(181 页)，便于进行影像调整。

更改笔记本电脑屏幕输出

要从笔记本电脑投影，必须调整电脑设置以切换显示输出。
对于台式电脑，不需要执行此操作。

■ 打开外部监视器输出

您可以通过键盘操作打开外部监视器输出。

对大部分电脑来说，要打开外部监视器输出，可以在按住 [Fn] 键的同时，按带有外部监视器图标的功能键 ([F1] 至 [F12])。

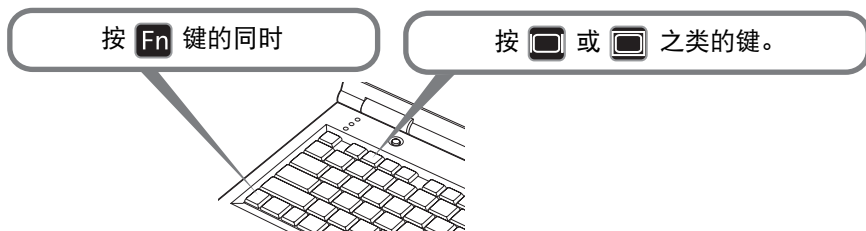

- 根据笔记本电脑型号而定，用于打开外部监视器输出的功能键和方法有所不同。有关详细信息，请参阅笔记本电脑的手册。
- 使用 Windows 10、Windows 8.1 或 Windows 7，可以一直按住 Windows 标识按键和按下 [P] 键打开影像输出。

第 2 步：选择输入信号

要投影数码 PC 或 AV 设备信号、或当多个电脑或多个 AV 设备连接的情况下在输入之间转换时，在 [输入] 菜单中选择输入信号。

如果自上次投影以来未更改输入信号，请跳过此步骤。

1 按 INPUT 按钮显示以下所示的窗口。

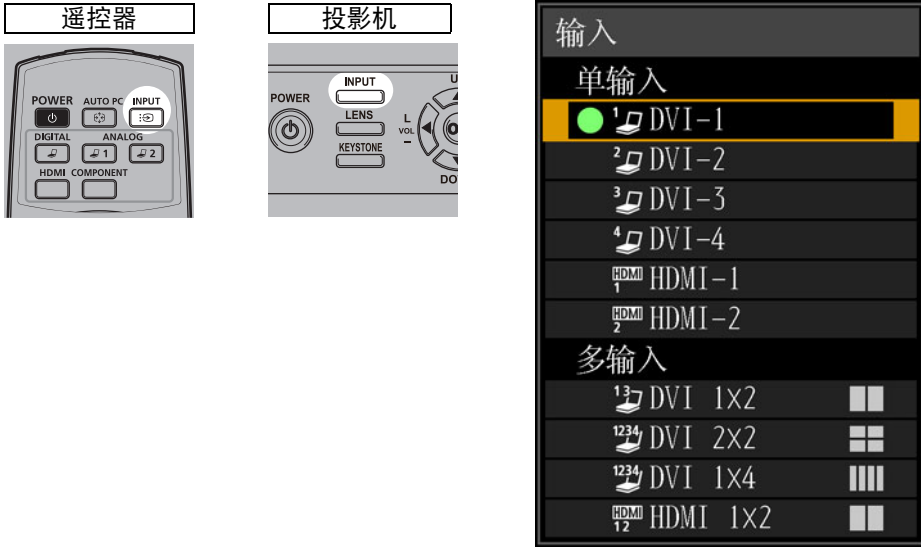

当前使用的输入信号带有绿色圆形标记并用橙色边框包围。

其中，可用于投影的输入信号名称显示为白色，不可用于投影的信号的名称显示为灰色。

2 按 [▲] / [▼] 按钮选择输入信号。

还可以按 **DIGITAL** 按钮，从一个 DVI-D 输入源切换到下一个输入源；或者按 **HDMI** 按钮，从一个 HDMI 输入源切换到下一个输入源。

3 按 OK 按钮确定输入信号类型。

对于多个输入信号，投影布局按如下方式划分。
方框中的数字 1、2、3 和 4 代表输入端子的编号。

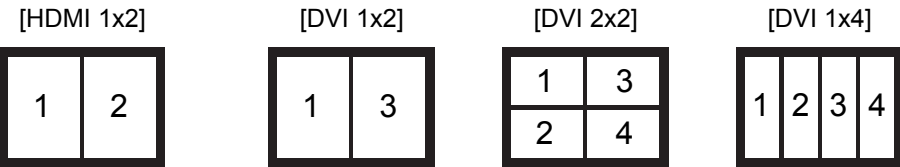



- 还可以按遥控器上的按钮（也就是 **DIGITAL** 或 **HDMI** 按钮）来切换输入信号，切换到您所需的输入信号进行投影。
- 使用投影机的多输入功能，可以通过两根或四根电缆投影单个影像。如果要在 4K 或其他分辨率下投影输入源，请从 [DVI 1x2]、[DVI 2x2]、[DVI 1x4] 或 [HDMI 1x2] 中选择。（44 页）
- 用于多输入模式的信号须符合特定条件。如果信号不符合这些要求，会显示 “!” 图标。



第 3 步：调整影像

设置电脑的显示分辨率

根据投影机的最大分辨率，将电脑的显示分辨率设置为最接近投影机输出信号分辨率的分辨率。(182 页)

最大分辨率

- 4096 x 2160: [面板驱动模式] 设置为 [4096x2160] 时。
 - 4096 x 2400: [面板驱动模式] 设置为 [4096x2400] 时。
- 有关面板驱动模式的详细说明，请参见 [专业设置] 中的 [面板驱动模式] (98 页)。

■ Windows 10

- 1 从开始菜单打开 [控制面板]，然后在 [控制面板主页] 中选择 [外观和个性化] - [调整屏幕分辨率]。
- 2 单击 [分辨率] 选项卡，移动滑块选择与投影机输出信号最大分辨率最接近的分辨率。
- 3 单击 [确定] 按钮。

■ Windows 8.1

- 1 将光标移到右上角或右下角以访问菜单。
- 2 单击 [设置]，然后单击 [控制面板]。
- 3 从 [控制面板主页] - [外观和个性化] 中选择 [调整屏幕分辨率]。
- 4 单击 [分辨率] 选项卡，移动滑块选择与投影机输出信号最大分辨率最接近的分辨率。
- 5 单击 [确定] 按钮。

■ Windows 7

- 1 从开始菜单打开 [控制面板]，然后选择 [外观和个性化] - [调整屏幕分辨率]。
- 2 单击 [分辨率] 选项卡，移动滑块选择与投影机输出信号最大分辨率最接近的分辨率。
- 3 单击 [确定] 按钮。

■ Mac OS X

- 1 打开苹果菜单并选择 [系统预置]。
- 2 在 [系统预置] 窗口中，单击 [显示] 图标显示“显示”窗口。
- 3 选择 [显示器] 选项卡，从 [分辨率] 列表中选择最接近投影机最大输出信号分辨率的分辨率。
- 4 关闭 [系统预置] 窗口。

对焦影像、调整影像尺寸或移动影像

■ 调整影像对焦

按遥控器上的 **FOCUS** 按钮或投影机上的 **LENS** 按钮可调整对焦。

- 1 按遥控器上的 **FOCUS** 按钮或投影机上的 **LENS** 按钮，显示对焦调整窗口。

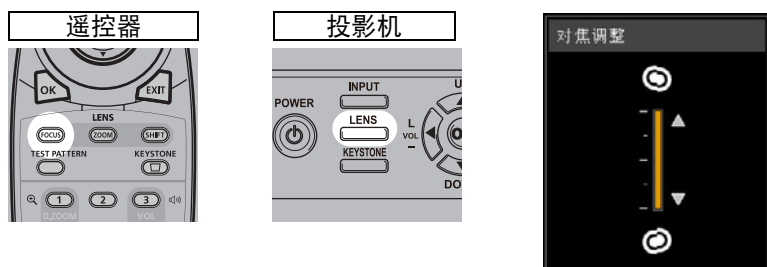

- 2 按方向按钮调整对焦。

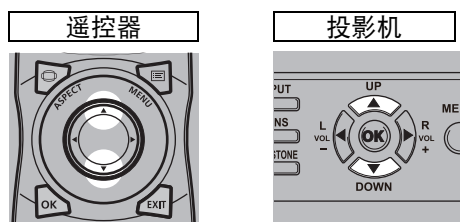

要调整对焦，使用遥控器或投影机上的 [▲] / [▼] 按钮。

- 3 将对焦调整到最佳效果后，按 **OK** 按钮或 **FOCUS** 按钮。

 在曲面屏幕上投影时，可以调节影像边缘处的对焦。请参见“边缘对焦” (101 页) 和“调整周边对焦” (175 页)。

■ 调整影像尺寸

按遥控器上的 **ZOOM** 按钮或投影机上的 **LENS** 按钮，可调整投影影像的大小。如果想要的影像过大或过小，无法通过变焦功能调整，请改变投影机的安装位置。(36页)

1 按遥控器上的 **ZOOM** 按钮显示变焦调整窗口。

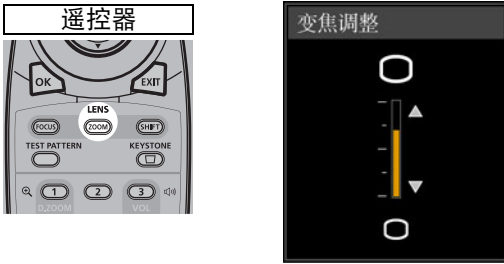

重复按投影机上的 **LENS** 按钮可在用于控制镜头的参数窗口间切换。要访问变焦调整窗口，按两下 **LENS** 按钮 (如果已将 [边缘对焦] 设置为 [开]，则按三下)。

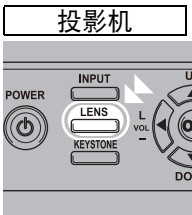

按两下。

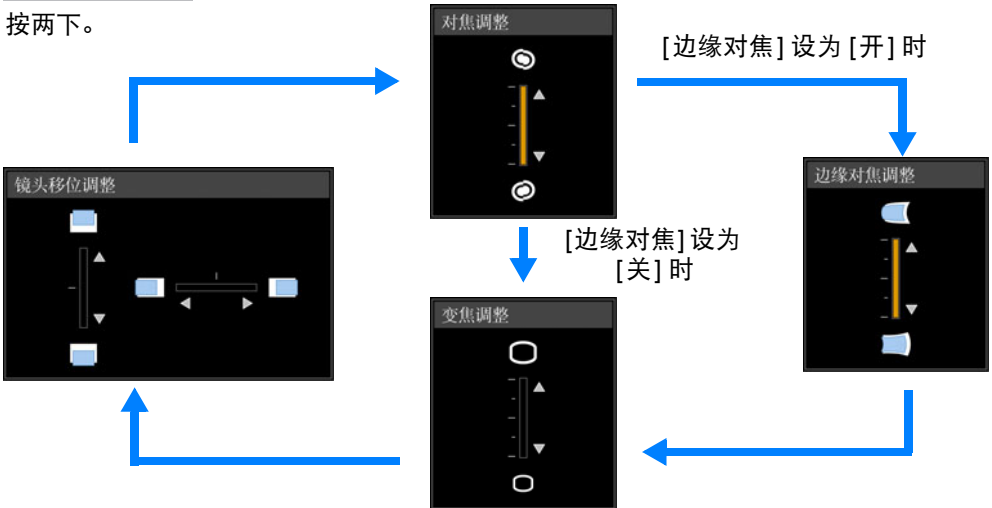

2 按方向按钮调整影像大小。

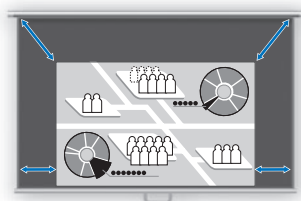
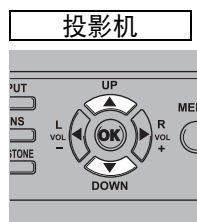
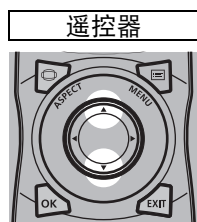

屏幕

要放大影像，使用遥控器或投影机上的 [▲] 按钮。

要缩小影像，使用遥控器或投影机上的 [▼] 按钮。

3 选好所需的影像大小之后，按 OK 按钮或 ZOOM 按钮。

■ 调整影像位置

按遥控器上的 **SHIFT** 按钮或投影机上的 **LENS** 按钮，可上、下、左、右调整屏幕位置。向上/向下/向左/向右移动镜头位置，可将投影屏幕调整至最适当位置。(40页)

1 按遥控器上的 **SHIFT** 按钮显示镜头移位调整窗口。

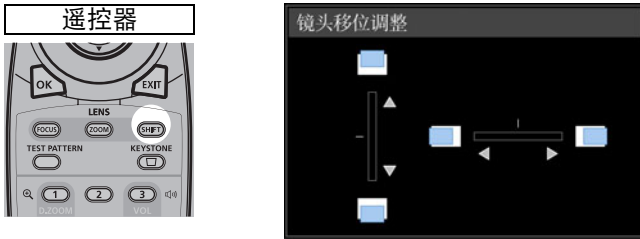

重复按投影机上的 **LENS** 按钮可在用于控制镜头的参数窗口间切换。要访问镜头移位调整窗口，按三下 **LENS** 按钮（如果已将 [边缘对焦] 设置为 [开]，则按四下）。

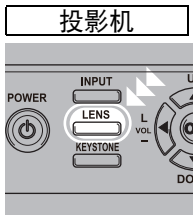

按三下。

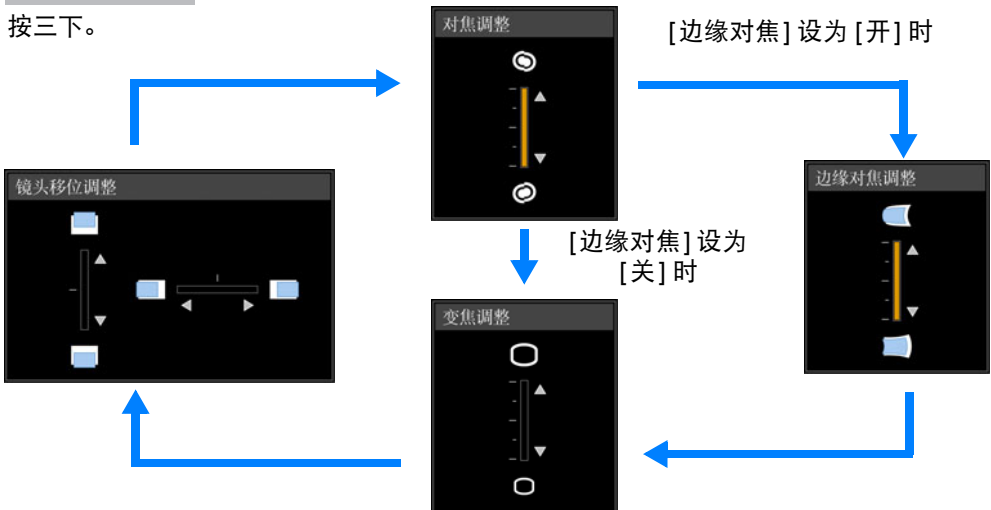

2 按方向按钮进行调整。

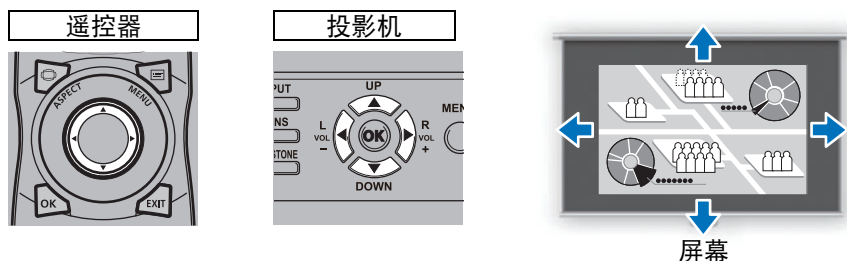

要上移或下移影像，使用遥控器或投影机上的 [▲] / [▼] 按钮。
要左移或右移影像，使用遥控器或投影机上的 [◀] / [▶] 按钮。
要沿特定方向连续移动影像，按住相应的方向按钮。

3 到达所需位置时，按 OK 按钮。

重设位置

电源关闭时，通过镜头移位功能移动的镜头不回位。要回位，请进行重设。
屏幕位置调整期间，按住遥控器上的 **SHIFT** 按钮或投影机上的 **LENS** 按钮，显示 [镜头位移重设] 窗口。

有三个选项可选：+50%、-50%、0% (原位置)。可使用方向按钮选择选项，然后按 **OK** 按钮。



- 重设后的镜头位置可能会略微偏离所选择的位置 (+50%、-50%、0% (原位置))。
- 要调整到准确位置，请使用镜头移位功能精细调整位置。

第 4 步：选择与屏幕相符的高宽比（屏幕高宽比）

为了最好地利用屏幕大小，请根据屏幕的高宽比、输入影像信号的类型等，选择最佳屏幕模式（高宽比）进行投影。

选择高宽比

根据输入信号类型、屏幕的高宽比和分辨率选择 [高宽比]。

高宽比类型

■ 自动

以输入信号的高宽比将影像投影到最大。对于一般的影像投影，请选择此模式。

■ 原尺寸

使用输入信号的原始分辨率投影影像。如果电脑屏幕的显示分辨率低于投影机，则会显示相对更小但比其他高宽比更清晰的投影。



取决于输入信号和 / 或分辨率大小，可能存在无法选择该项的情况。

选择高宽比

按遥控器上的 **ASPECT** 按钮并选择适当的高宽比。按 **ASPECT** 按钮可更改高宽比类型。

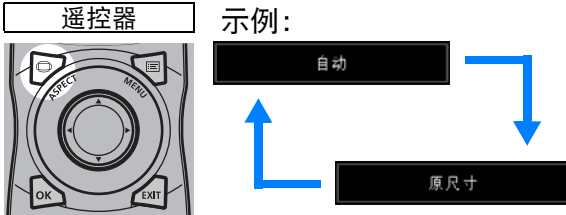

您也可以从菜单中的 [高宽比] 中选择任何高宽比。(84 页)

第 5 步：调整梯形失真

要校正梯形失真 (梯形失真调整), 请按 **KEYSTONE** 按钮。

支持两种类型的梯形失真调整: 水平/垂直梯形失真调整和边角调整。

使用水平/垂直梯形失真调整可分别调整影像宽度或高度失真; 使用边角调整可调整影像每个边角的位置。

有关切换梯形失真调整的说明, 请参见“梯形失真”(97页)。



- 当镜头移位到某些位置时, 梯形失真校正可能不起作用。
- 如果梯形失真严重, 无法完全校正, 调整投影机位置使其正对屏幕。
- 在校正梯形失真时以数码方式处理信号。影像可能看起来与原影像有所不同。此外, 影像的高宽比可能改变。

■ 水平 / 垂直梯形失真调整

- 1 按遥控器或投影机上的 **KEYSTONE** 按钮显示垂直水平梯形失真调整窗口。([梯形失真] 设为 [垂直水平梯形失真] 时。)

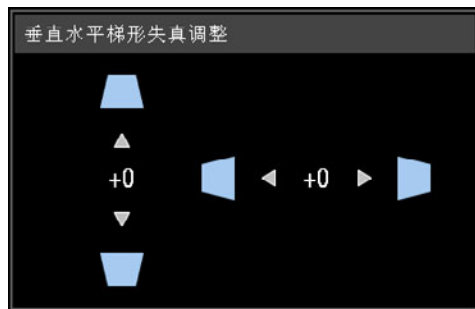
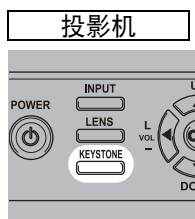
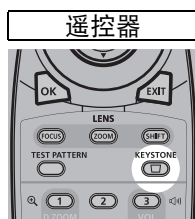

2 按方向按钮调整尺寸。

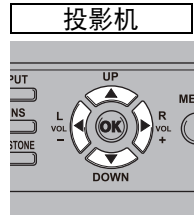
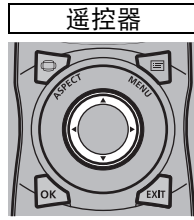

要校正顶部失真，
请按 [▲] 按钮。

要校正底部失真，
请按 [▼] 按钮。

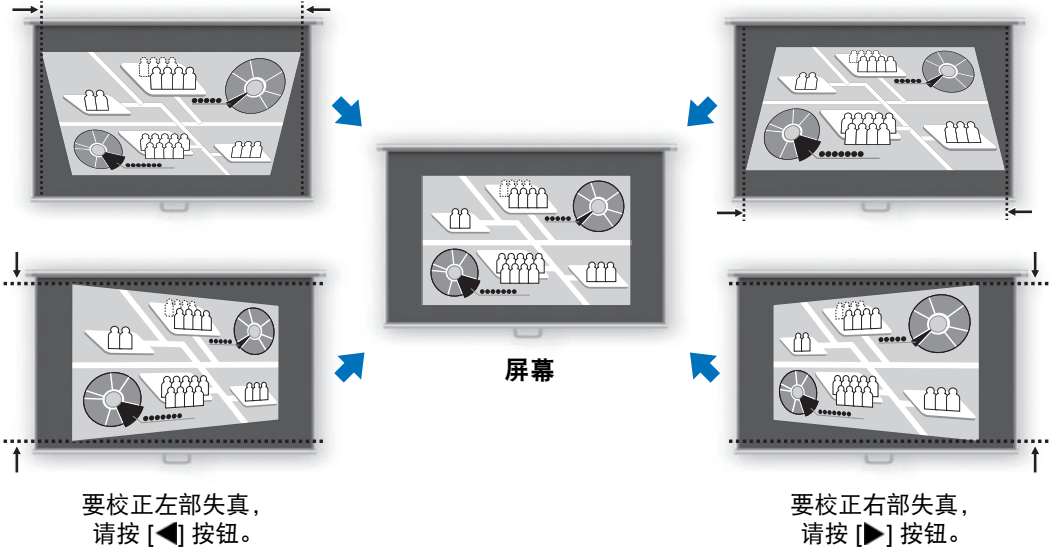

3 校正梯形失真后，按 OK 按钮。

■ 边角调整

1 按遥控器或投影机上的 KEYSTONE 按钮显示边角调整窗口。([梯形失真] 设为 [边角调整] 时。)

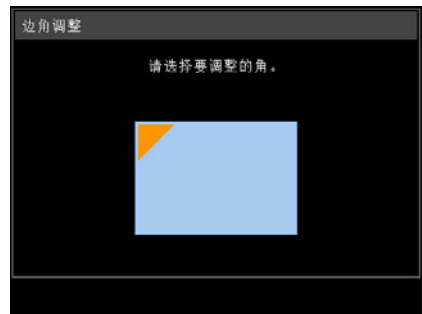
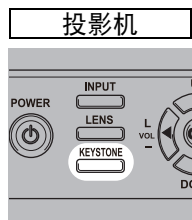
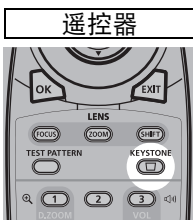

2 按方向按钮选择要校正的边角，然后按 OK 按钮。

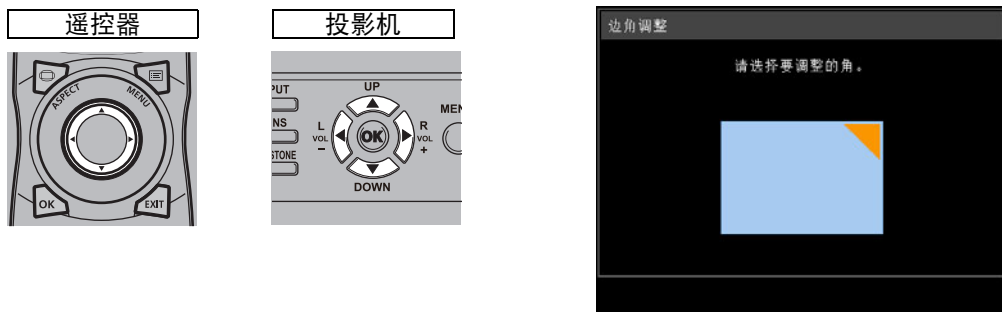

3 按方向按钮调整边角。

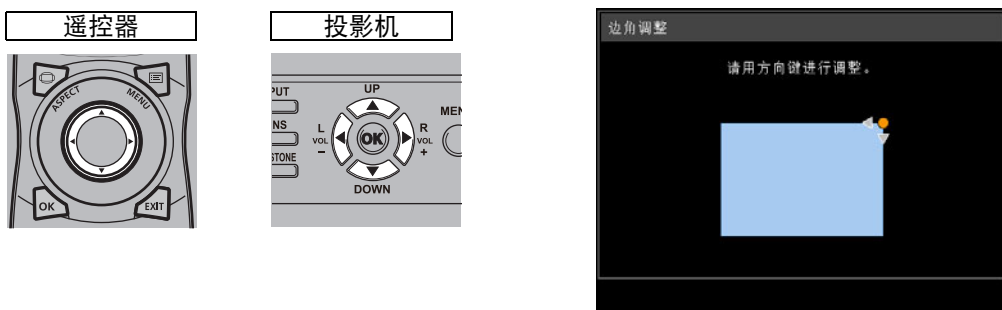

4 完成校正之后，按 OK 按钮。

■ 重设梯形失真调整

按以下方式重设调整。

首先，按两下遥控器上的 **KEYSTONE** 按钮，显示 [梯形失真重设] 窗口。

接下来，使用 [◀] 按钮选择 [确定]，然后按 **OK** 按钮。

此时，会重设指定的梯形失真调整。

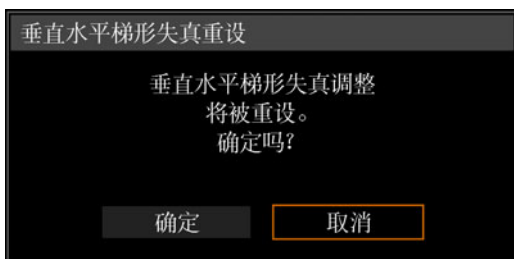

第 6 步：选择影像质量 (影像模式)

您可以选择适合于投影影像的影像模式。

在每种影像模式下，您可以进一步调整亮度、对比度、清晰度、伽玛、HDR 范围、色彩调整 (90 页)、高级调整 (91 页)、光源模式 (94 页) 和亮度等级。(94 页)

影像模式

根据所选的输入信号，可使用的影像模式会有所不同。

○：兼容 —：不兼容

影像模式	兼容输入信号		功能 (1) 环境光 (2) 影像类型 (3) 影像模式特性
	数码 PC	HDMI	
标准	○	○	(1) 明亮 (2) 电脑屏幕或视频软件播放的媒体 (3) 白色和自然色
演讲	○	○	(1) 明亮 (2) 以文本内容为主的影像 (3) 使屏幕保持明亮
动态	—	○	(1) 明亮 (2) 使用视频软件播放的媒体 (3) 使屏幕保持明亮
视频	—	○	(1) 稍暗 (2) 摄像机拍摄的视频 (3) 接近电视的色彩空间
照片 /sRGB	○	○	(1) 稍暗 (2) 兼容 sRGB 的相机拍摄的数码影像 (3) 遵循 sRGB 标准
DICOM SIM	○	○	(1) 稍暗 (2) 单色影像 (例如医疗用影像) (3) 调整至符合 DICOM Part 14 标准的 GSDF 曲线
用户 1 - 3	○	○	内存里最多可储存 3 个用户选择的影像质量设置组合 (89 页)。存储的用户配置文件可作为影像模式进行选择。

■ 选择影像模式

按遥控器上的 **IMAGE** 按钮进行选择。

每次按 **IMAGE** 按钮影像模式会发生变化。(依据选择的输入信号显示的影像模式发生变化。)

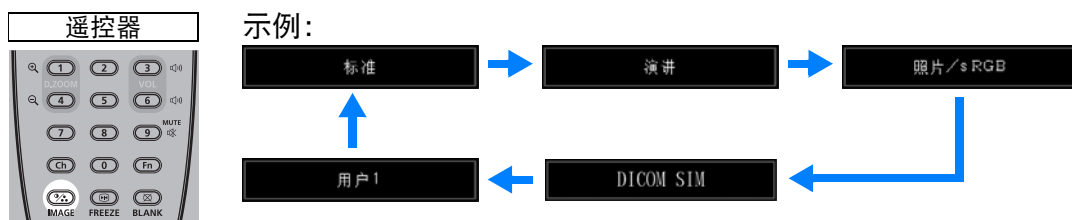

您也可以从 [影像模式] 菜单中选择任何影像模式。(89 页)

- 所需影像设置通过使用影像调整菜单中的用户记忆功能创建和储存时，显示用户设置 1 - 3。(89 页)

在 DICOM SIM 模式下投影影像

在 DICOM 模拟模式 (下文称为 “DICOM SIM”) 下，本投影机能够以类似于 DICOM (医学数字成像和通信) 标准的色调投影单色医学影像，例如 X 射线照片、CT 影像、MRI 影像等。在一般情况下，要按照 DICOM 标准投影影像，要求使用亮度计根据周围环境对灰度色调进行校正。在本投影机中，具有针对不同环境光的 21 种类型的色调设置。您可以简单通过选择 DICOM 测试图案来修正色调 (181 页)。这种方法适合于在医学讲座、学术会议、医院内部会议上投影影像。

本投影机不是医学影像的显示监视器。它不能用于读取放射影像或医学检查。



注意

- 因为本投影机没有针对长期变化的色调校正和校准功能，所以建议在每次使用时检查色调。
- 本投影机的投影亮度可能将在大约 30 分钟后稳定下来。

■ 将模式切换到 DICOM SIM 模式

- 1 按遥控器上的 IMAGE 按钮，直至显示 [DICOM SIM]，或从 [影像调整] 菜单的 [影像模式] 中选择 [DICOM SIM]。



- 2 按遥控器上的 TEST PATTERN 按钮或在 [安装设置] 菜单的 [测试图案] 中选择 [开]，以选择测试图案。按 [▲] / [▼] 按钮选择 DICOM 测试图案。



- 3 查看测试图案时，从 [影像调整] 菜单执行 [伽玛] 调整 (90 页)，直至投影的影像达到最佳效果。
- 4 设置完毕后按 OK 按钮。



进行下述某一方面的调整以获得合适的投影：

- 减弱环境光
- 降低影像大小
- 缩短投影距离

第 7 步：关闭投影机

1 按 **POWER** 按钮显示下图所示的窗口。

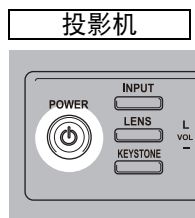
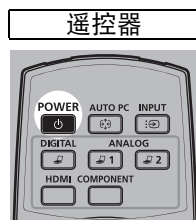

2 显示此窗口时，再次按 **POWER** 按钮关闭电源。

关闭投影机后，投影停止，[STAND BY] 指示灯闪烁红色，投影机冷却功能启动。冷却后，投影机进入待机模式。待机模式下，[STAND BY] 指示灯会继续亮起但不闪烁。

如果不关闭电源继续投影，请按除 **POWER** 以外的其它按钮，或者等待至确认消息消失。



- 在投影机冷却过程中，无法开启投影机。
- 长时间使用投影机可能缩短内部光学部件的寿命。
- 如果长时间不使用投影机，请拔下它的插头。

便利功能

本节介绍演示中和其他情况下的一些便利功能。

暂时关闭影像

演示期间可暂时使投影内容变为空白，或从屏幕转移观众的注意力。



按 **BLANK** 按钮关闭影像。
再次按 **BLANK** 按钮显示影像。

- 您可以在菜单上设置当关闭影像时的屏幕状态。(107 页)

定格画面

电脑操作中可暂时定格投影，以转移注意力或者中断播放视频或动画。



按 **FREEZE** 按钮定格播放的影像。投影机显示以下图标。
再次按 **FREEZE** 按钮返回到原来的显示画面。

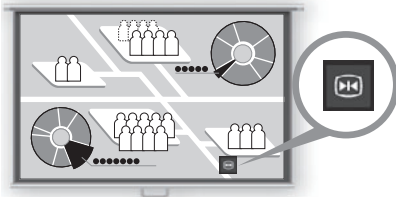

屏幕

- 一旦输入信号终止，该功能也会被取消。

投影测试图案

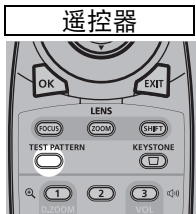

即便没有任何输入信号，投影机也可投影测试图案。安装中可通过投影测试图案，检查投影机的安装方式。

要投影测试图案，请按遥控器上的 **TEST PATTERN** 按钮。

要停止投影测试图案，再次按遥控器上的 **TEST PATTERN** 按钮。

有关投影测试图案的详细说明，请参见“安装设置”(96 页)或“显示的测试图案”(181 页)。

指定节电设置

根据需要进行节电设置。

可使用下列四项设置。有关详细信息，请参见描述每项功能的页面。

- **光源模式 (94 页)**

选择低亮度模式可节约耗电量。

- **电源管理模式 (112 页)**

投影机闲置一定时间而没有输入信号时，自动关闭光源或电源。

- **电源管理时间 (113 页)**

指定在 [电源管理模式] 设为 [光源关闭] 或 [待机] 时，光源或投影机在没有输入信号的情况下闲置多久后自动熄灭或待机。

- **待机电源设置 (112 页)**

在待机模式下禁用一些网络功能可节约耗电量。

高级指南

安全说明

使用之前

基本指南

安装步骤

连接步骤

投影步骤

便利功能

高级指南

使用菜单

菜单配置

菜单设置

在网络上使用投影机

高级投影

其它信息

维护

产品规格

故障排除

使用菜单

使用菜单具体设置投影机的操作。

菜单配置

菜单屏幕分为如下所示的 6 个选项卡：

 **[输入设置] 选项卡 (83 页)**
可以设置信号类型或输入影像的投影方法。

 **[影像调整] 选项卡 (88 页)**
可以根据您的喜好调整影像质量和色彩。

 **[安装设置] 选项卡 (96 页)**
安装投影机时会使用此设置。

 **[系统设置] 选项卡 (106 页)**
可以设置投影机的操作。

 **[网络设置] 选项卡 (122 页)**
这些设置用于电脑通过网络使用投影机时。

 **[信息] 选项卡 (140 页)**
可以查看有关投影影像信号类型的信息以及其它信息。



菜单内容

菜单项目

基本菜单操作

1 按 MENU 按钮显示菜单窗口。

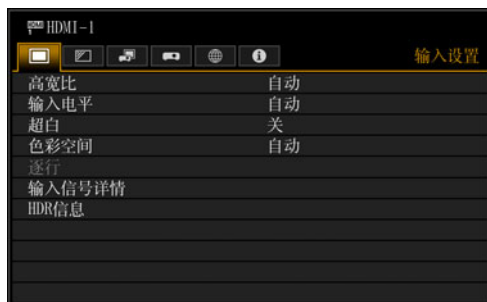
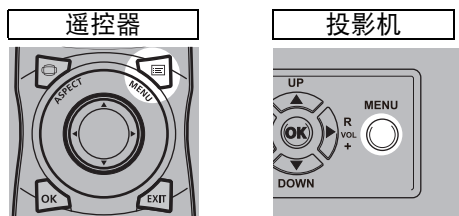

2 按 [◀] / [▶] 按钮选择一个选项卡。

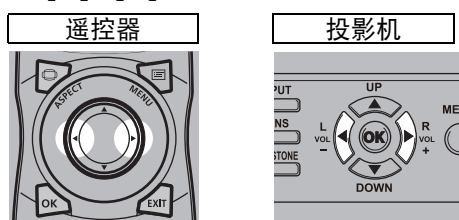

- 如果选项卡位置未以橙色突出显示，请按 [▲] / [▼] 按钮将当前选择区域移至顶部。

3 按 [▲] / [▼] 按钮选择项目。

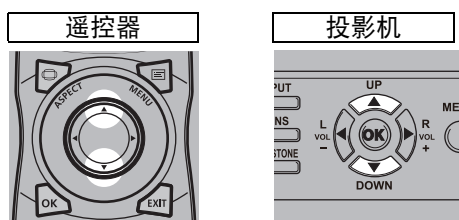

4 选择内容。

视项目而定，选择内容的方式有所不同。

从列表中选择 例如：高宽比 (84 页)

1. 选择 [高宽比]。
2. 按 **OK** 按钮或 **[▶]** 按钮显示内容列表。
3. 使用 **[▲]** / **[▼]** 按钮选择所需内容。
4. 找到所需内容时，按 **OK** 按钮或 **[▶]**。

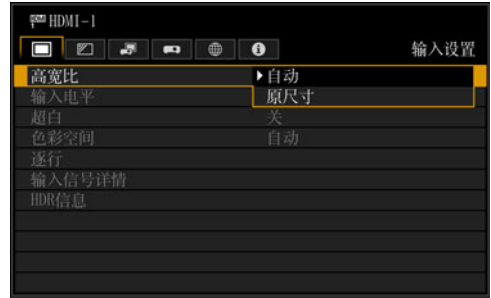

通过 **[◀]** / **[▶]** 按钮调整 例如：对比度 (89 页)

1. 选择 [对比度]。
2. 使用 **[◀]** / **[▶]** 按钮调整设置。



从另一屏幕选择 (1) 例如：注册网络密码 (127 页)

1. 选择 [注册网络密码]。
2. 按 **OK** 按钮显示另一屏幕。
3. 使用 **[▲]** / **[▶]** / **[▼]** / **[◀]** 按钮或遥控器上的数字按钮，输入投影机网络密码。



从另一屏幕选择 (2) 例如：随机噪声降噪 (91 页)

1. 选择 [高级调整]。
2. 按 **OK** 按钮显示另一屏幕。
3. 选择 [随机噪声降噪]。
4. 使用 **[▲]** / **[▼]** 按钮选择设置。
5. 完成设置之后，按 **OK** 按钮。

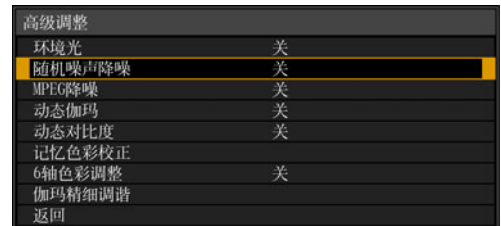

- 5 按 **MENU** 按钮会使菜单屏幕消失。
按 **EXIT** 按钮也会使菜单屏幕消失。

菜单配置

输入设置 (83 页)

高宽比	自动*	84 页
	原尺寸	
输入电平	HDMI	84 页
	自动*	
	标准	
	扩展	
超白	HDMI	84 页
	关	
	开*	
色彩空间	HDMI	85 页
	自动*	
	RGB	
	YCbCr	
逐行	HDMI	85 页
	关	
	影片/自动*	
	视频 1	
	视频 2	
	25p/30p(PsF)	
输入信号详情	输入信号	86 页
HDR 信息	HDMI	87 页
	EOTF	
	Display primaries [0]	
	Display primaries [1]	
	Display primaries [2]	
	White point	
	Max display mastering luminance	
	Min display mastering luminance	
	Max content light level	
	Max frame-average light level	

影像调整 (88 页)

影像模式	通用	89 页
	标准*	
	演讲	
	照片/sRGB	
	DICOM SIM	
	用户 1 - 3	
	HDMI	
	动态	
	视频	
创建配置文件 (当 [影像模式] 不是 [用户 1] - [用户 3] 时显示)	用户 1	89 页
	用户 2	
	用户 3	
保存配置文件 (当 [影像模式] 是 [用户 1] - [用户 3] 时显示)		89 页
基准影像模式 (当 [影像模式] 是 [用户 1] - [用户 3] 时显示)		89 页
亮度		89 页
对比度		89 页
清晰度		89 页
伽玛 (1)		90 页
HDR 范围 (2)		90 页
色彩调整	色彩浓度	90 页
	色彩平衡	
	色温	
	预设 1(3)	
	预设 2(3)	
	预设 3(3)	
	预设 4 (白色色调) (3)	
	预设 5 (蓝色色调) (3)	
	红色增益	
	绿色增益	
	蓝色增益	
	红色补偿	
	绿色补偿	
	蓝色补偿	

* 出厂设置或执行 [出厂设置] 后的状态。

下列情况下会显示这些菜单项。

- (1) 当菜单中不显示 [HDR 范围] 时
- (2) 当影像模式设为 [视频] 且 HDR 设为 [开] 时, 或影像模式设为 [视频]、HDR 设为 [自动] 且提供 HDR 信号时
- (3) 在 [DICOM SIM] 影像模式下

高级调整	91 页												
环境光 (1)	<table border="1"> <tr> <td>关*</td> <td>91 页</td> </tr> <tr> <td>调整</td> <td></td> </tr> <tr> <td>种类</td> <td>白炽灯</td> </tr> <tr> <td></td> <td>荧光灯*</td> </tr> <tr> <td>等级</td> <td>弱</td> </tr> <tr> <td></td> <td>强*</td> </tr> </table>	关*	91 页	调整		种类	白炽灯		荧光灯*	等级	弱		强*
关*	91 页												
调整													
种类	白炽灯												
	荧光灯*												
等级	弱												
	强*												
随机噪声降噪	<table border="1"> <tr> <td>关*</td> <td>91 页</td> </tr> <tr> <td>弱</td> <td></td> </tr> <tr> <td>中</td> <td></td> </tr> <tr> <td>强</td> <td></td> </tr> </table>	关*	91 页	弱		中		强					
关*	91 页												
弱													
中													
强													
MPEG 降噪	<table border="1"> <tr> <td>关*</td> <td>92 页</td> </tr> <tr> <td>弱</td> <td></td> </tr> <tr> <td>中</td> <td></td> </tr> <tr> <td>强</td> <td></td> </tr> </table>	关*	92 页	弱		中		强					
关*	92 页												
弱													
中													
强													
动态伽玛	<table border="1"> <tr> <td>关*1</td> <td>92 页</td> </tr> <tr> <td>弱</td> <td></td> </tr> <tr> <td>中</td> <td></td> </tr> <tr> <td>强</td> <td></td> </tr> </table>	关*1	92 页	弱		中		强					
关*1	92 页												
弱													
中													
强													
动态对比度	<table border="1"> <tr> <td>关*</td> <td>92 页</td> </tr> <tr> <td>模式 1</td> <td></td> </tr> <tr> <td>模式 2</td> <td></td> </tr> <tr> <td>模式 3</td> <td></td> </tr> </table>	关*	92 页	模式 1		模式 2		模式 3					
关*	92 页												
模式 1													
模式 2													
模式 3													
色彩标准 (2)	<table border="1"> <tr> <td>自动*</td> <td>92 页</td> </tr> <tr> <td>BT.709</td> <td></td> </tr> <tr> <td>BT.2020</td> <td></td> </tr> </table>	自动*	92 页	BT.709		BT.2020							
自动*	92 页												
BT.709													
BT.2020													
HDR	<table border="1"> <tr> <td>自动*</td> <td>92 页</td> </tr> <tr> <td>关</td> <td></td> </tr> <tr> <td>开</td> <td></td> </tr> </table>	自动*	92 页	关		开							
自动*	92 页												
关													
开													
记忆色彩校正	<table border="1"> <tr> <td>肤色</td> <td>关*2</td> <td>93 页</td> </tr> <tr> <td>天蓝色</td> <td>弱</td> <td></td> </tr> <tr> <td>绿色</td> <td>中</td> <td></td> </tr> <tr> <td></td> <td>强</td> <td></td> </tr> </table>	肤色	关*2	93 页	天蓝色	弱		绿色	中			强	
肤色	关*2	93 页											
天蓝色	弱												
绿色	中												
	强												
6轴色彩调整	<table border="1"> <tr> <td>关*</td> <td>93 页</td> </tr> <tr> <td>调整</td> <td></td> </tr> <tr> <td></td> <td>色调</td> </tr> <tr> <td></td> <td>色饱和度</td> </tr> <tr> <td></td> <td>亮度</td> </tr> <tr> <td>重设</td> <td></td> </tr> </table>	关*	93 页	调整			色调		色饱和度		亮度	重设	
关*	93 页												
调整													
	色调												
	色饱和度												
	亮度												
重设													
伽玛精细调谐 (3)	94 页												

光源模式	<table border="1"> <tr> <td>标准*</td> <td>94 页</td> </tr> <tr> <td>静音 1</td> <td></td> </tr> <tr> <td>静音 2</td> <td></td> </tr> <tr> <td>调整</td> <td></td> </tr> <tr> <td></td> <td>亮度等级调整</td> </tr> </table>	标准*	94 页	静音 1		静音 2		调整			亮度等级调整
标准*	94 页										
静音 1											
静音 2											
调整											
	亮度等级调整										
亮度等级 (4)	95 页										
重设	95 页										

* 出厂设置或执行 [出厂设置] 后的状态。

以下情况下，菜单的显示会有所不同。

- *1 对于 HDMI 输入，在 [动态] 影像模式下为 [弱]。
- *2 对于 HDMI 输入，在 [动态][视频] 影像模式下为 [弱]。

下列情况下会显示这些菜单项。

- (1) 在 [照片 /sRGB] 影像模式下
- (2) 在 [视频] 影像模式下
- (3) 影像模式不是 [DICOM SIM] 且菜单中未显示 [HDR 范围] 时
- (4) 工作模式不是 [标准] 时

安装设置 (96 页)

位置锁定	关* 开	97 页
影像翻转 水平/垂直	无* 悬吊安装 后投影 后投影悬吊安装	97 页
梯形失真	垂直水平梯形失真* 边角调整 重设	97 页
专业设置		98 页
面板驱动模式	4096x2160* 4096x2400	98 页
多输入模式选择	DVI 输入模式 标准* 单 DVI 1x2 DVI 2x2 DVI 1x4 HDMI 输入模式 标准* 单 HDMI 1x2	98 页
DVI 优化器	DVI 双通道自动设置 关 开* DVI-1 - 4 均衡器设置	98 页
HDMI EDID 模式选择		99 页
HDMI-1 EDID 模式	宽带宽 (4K60Hz)* 高兼容性	
HDMI-2 EDID 模式	宽带宽 (4K60Hz)* 高兼容性	

RGB 对准	微数码影像移位 关* 调整 光栅 关* 调整 高级配准 关* 调整 5 点调整 关* 调整 手动调整 重设	99 页
工作模式	标准* 固定亮度 长持续时间 1 长持续时间 2	100 页
边缘对焦	关* 开 重设	101 页
边缘融合	关* 调整 左 右 上 下 色彩融合调整 黑电平调整 标记 重设	101 页
镜头 - 位置	加载位置 1 - 3 保存位置 1 - 3 镜头位移重设	104 页
屏幕色彩	标准* 绿板 调整 红色/绿色/蓝色增益 红色/绿色/蓝色补偿	104 页
光圈	打开* 关闭 1 - 3	104 页
测试图案	关 开	105 页

* 出厂设置或执行 [出厂设置] 后的状态。

系统设置 (106 页)

用户屏幕设置	107 页
捕获标识	107 页
标识位置	左上 右上 中央* 左下 右下 107 页
无信号屏幕	黑 蓝* 用户标识 107 页
空白时屏幕	黑* 蓝 光源关闭 用户标识 107 页
启动投影机	跳过 Canon 标识* 用户标识 107 页
屏幕上	108 页
菜单位置	左上 右上 中央* 左下 右下 108 页
菜单显示时间	标准* 扩展 108 页
菜单旋转	自动 关* 逆时针 90 度 顺时针 90 度 109 页
向导	关 开* 109 页
显示输入状态	关 开* 109 页
空气滤网警告显示	关 开* 109 页
过热警告显示	关* 开 109 页

遥控/侧控	110 页
哔音	关 开* 110 页
按键重复	关 开* 110 页
按键锁定	关* 主机 遥控器 (无线) 110 页
遥控频道	频道 1 - 4 独立* 111 页
音频输入端子选择	111 页
DVI-1	关 音频输入* 111 页
DVI-2	关 音频输入* 111 页
DVI-3	关 音频输入* 111 页
DVI-4	关 音频输入* 111 页
HDMI-1	关 音频输入 HDMI-1* 111 页
HDMI-2	关 音频输入 HDMI-2* 111 页
DVI 1x2	关 音频输入* 111 页
DVI 2x2 / 1x4	关 音频输入* 111 页
HDMI 1x2	关 音频输入 HDMI-1* HDMI-2 111 页
串行通信	波特率 数据位 奇偶 停止位 1* 2 111 页
电源设置	112 页
待机电源设置	通常 节电* 112 页
快速启动	关* 开 112 页

* 出厂设置或执行 [出厂设置] 后的状态。

电源管理模式	无效 光源关闭 待机*	112 页
电源管理时间	5 分钟 10 分钟 15 分钟* 20 分钟 30 分钟 60 分钟	113 页
直接开机	关* 开	113 页
减少运动模糊	关* 弱 强	113 页
语言	英语* 德语 法语 意大利语 西班牙语 葡萄牙语 瑞典语 俄语 荷兰语 芬兰语 挪威语 土耳其语 波兰语 匈牙利语 捷克语 丹麦语 阿拉伯语 中文(简体) 中文(繁体) 韩语 日语	114 页
其它设置		114 页
密码设置	关* 开	114 页
注册密码		115 页
日期和时间设置		115 页
日期和时间	日期* 时间	115 页
日期显示格式	年/月/日* 月/日/年 日/月/年	115 页

夏令时	关* 开 编辑 开始日期和时间 月份 星期 时间 结束日期和时间 月份 星期 时间	116 页
地区		116 页
SNTP	开 (IPv4) 开 (IPv6) 关*	116 页
日程		116 页
默认	关* 开 编辑 星期 编辑日程 重设 将日程复制到不同的日期	
特定时期 1	关* 开 编辑 时期 星期 编辑日程 重设 将日程复制到不同的日期	
特定时期 2	关* 开 编辑 时期 星期 编辑日程 重设 将日程复制到不同的日期	
特定时期 3	关* 开 编辑 时期 星期 编辑日程 重设 将日程复制到不同的日期	

* 出厂设置或执行 [出厂设置] 后的状态。

特定时期 4	关*	
	开	
	编辑	
	时期	
	星期	
	编辑日程	
	重设	
	将日程复制到不同的日期	
特定时期 5	关*	
	开	
	编辑	
	时期	
	星期	
	编辑日程	
	重设	
	将日程复制到不同的日期	
校准		119 页
恢复伽玛	关*	119 页
	调整	
调整面板温度	关*	119 页
	调整	
光源校准	确定 / 取消	120 页
触发输出	关*	120 页
	与电源联动	
空气滤网计时器	重设 / 返回	120 页
功率计		120 页
固件	是 / 否	120 页
出厂设置	确定 / 取消	121 页

* 出厂设置或执行 [出厂设置] 后的状态。

网络设置 (122 页)

网络设置锁	解锁	127 页
	锁定*	
网络密码设置	关	127 页
	开*	
注册网络密码		127 页
网络 (有线/无线) 4K600STZ/4K600Z	关/关*	128 页
	开/关	
	开/开 (Pj AP)	
	关/开 (Pj AP)	
	关/开 (Infra)	
网络功能 4K601STZ/4K601Z	关*	
	开	
详细设置 (有线) 4K600STZ/4K600Z		128 页
详细设置 4K601STZ/4K601Z		
MAC 地址		
详细 IPv4 地址设置	IP 地址	
	子网掩码	
	网关地址	
	DHCP	
	关*	
	开	
	TCP/IP 设置	
	IP 地址	
	子网掩码	
	网关地址	
IPv6	关	
	开*	
详细 IPv6 地址设置	本地链路	
	自动	
	手动	
	网关	
	自动设置	
	关*	
	开	
	手动设定	
	IP 地址	
	前缀长度	
	网关地址	
网络设置初始化	是 / 否	

* 出厂设置或执行 [出厂设置] 后的状态。

详细设置 (无线) 4K600STZ/4K600Z	132 页		
模式			
SSID			
安全			
频道			
信号强度			
MAC 地址			
Wi-Fi Protected Setup	PBC PIN		
手动设定	模式 SSID 安全 打开 WEP WPA2 AES WPA / WPA2 TKIP / AES 频道 密钥 ID 密钥类型 密钥		
详细 IPv4 地址设置	IP 地址 子网掩码 网关地址 DHCP 关* 开 TCP/IP 设置 IP 地址 子网掩码 网关地址		
IPv6	关* 开		
详细 IPv6 地址设置		本地链路 自动 手动 网关 自动设置 关 开* 手动设定 IP 地址 前缀长度 网关地址	
网络设置初始化	是 / 否		
PJLink	关 开*	137 页	
AMX Device Discovery	关* 开	138 页	
Crestron RoomView	关* 开	138 页	
信息	电子邮件发送人地址 电子邮件接收人地址 详细信息 (有线) 4K600STZ/4K600Z 详细信息 4K601STZ/4K601Z IPv4 IPv6 本地链路 自动 手动 详细信息 (无线) 4K600STZ/4K600Z IPv4 IPv6 本地链路 自动 手动	139 页	

* 出厂设置或执行 [出厂设置] 后的状态。

信息 (140 页)

机型名称
输入信号
固件
序列号
投影机使用时间
IP 地址 (有线)
4K600STZ/4K600Z
IP 地址
4K601STZ/4K601Z
IP 地址 (无线)
4K600STZ/4K600Z
投影机名称
备注
系统信息 ID

* 出厂设置或执行 [出厂设置] 后的状态。



即便恢复出厂设置也不会重设下面的设置。

- 所选输入信号
- 影像调整
 - 保存配置文件
 - 基准影像模式
 - 光源模式
 - 亮度等级
- 安装设置
 - 镜头 - 位置
- 系统设置
 - 光栅
 - 高级配准
 - 工作模式
 - 边缘对焦设置值
 - 遥控频道
- 串行通信 (停止位)
- 待机电源设置
- 快速启动
- 语言
- 日期和时间设置
- 日程
- 恢复伽玛
- 调整面板温度
- 触发输出
- 功率计
- 空气滤网计时器
- 固件
- 网络设置
- 信息

输入设置

本节介绍如何设置高宽比等参数。



输入信号设为 HDMI-1 时的菜单屏幕

菜单	功能	详情
高宽比	选择影像高宽比。	84 页
输入电平	选择 HDMI 信号的输入电平。	84 页
超白	为 HDMI 信号选择超白模式。	84 页
色彩空间	为 HDMI 信号选择色彩空间。	85 页
逐行	选择用于隔行扫描信号输入的 I/P 转换方法。	85 页
输入信号详情	显示所使用的每个输入端子的输入信号详情。	86 页
HDR 信息	显示 HDMI 信号的动态范围和主信息帧。	87 页

不可用的菜单会显示为灰色或隐藏。

高宽比

 > [输入设置] > [高宽比]

选择投影影像的高宽比。

选项	功能
自动	以输入信号的高宽比投影影像。
原尺寸	使用输入信号的原始分辨率投影影像。

不可用的菜单会隐藏。



也可以使用遥控器上的 **ASPECT** 按钮选择 [高宽比] 设置。

输入电平

 > [输入设置] > [输入电平]

调整 HDMI 投影内容的输入电平。

选项	功能
自动	根据输入信号自动切换输入电平。
标准	将输入电平限制在 16 - 235 范围内。
扩展	启用全范围输入电平 0 - 255。



- 仅对 RGB HDMI 信号提供此设置。
 - 在 [自动] 模式下，自动选择信号电平。（一些设备可能不支持此功能。）
 - 如果所连接设备的 HDMI 输出可设为 [标准] 或 [扩展]，我们建议设置为 [扩展]。影像的对比度将提高，并且更真实地表现光线较暗的场景。在这种情况下，将投影机的 [输入电平] 设为 [自动] 或 [扩展]。
- 有关更详细的信息，请参见连接到投影机的设备的使用说明书。

超白

 > [输入设置] > [超白]

选择以 100%-109% 亮度 (235-255) 投影 HDMI 输入中范围在 16-235 的白色信号。

选项	功能
关	禁用超白。以 100% 的亮度投影输入电平为 235 的白色信号。所有输入电平值超过 235 的白色信号也以 100% 亮度投影。
开	转换 16-235 范围内的输入信号，使输入电平为 255 的信号在 100% 亮度下投影为 109% 白色。



- [输入电平] 设置为 [扩展] 时超白无效。
- 此设置设为 [开] 时，如果投影看起来失真或者不自然，请将其设为 [关]。
- 将此选项设为 [开] 将使整个影像变暗。

色彩空间

 > [输入设置] > [色彩空间]

为 HDMI 信号选择色彩空间。

选项	功能
自动	为输入信号选择最佳色彩格式。
RGB	强行使投影机以 RGB 信号处理输入信号。
YCbCr	强行使投影机以色差信号处理输入信号。

逐行

 > [输入设置] > [逐行]

输入信号是隔行扫描 HDMI 信号时，执行针对电影内容中的静态影像或视频中的动态影像优化的逐行处理。

选项	功能
关	不执行逐行处理。
影片 / 自动	适用于静态影像或典型的动态影像。执行针对视频或电影内容优化的逐行处理。
视频 1	适用于投影影像质量较高且动作相对较慢的视频。执行针对 HD 视频优化的逐行处理。
视频 2	适用于投影动作较快的视频。执行针对快速运动视频优化的逐行处理。
25p/30p (PsF)	执行针对 1080 Psf/25 或 1080 Psf/30 视频 (分别为 25 或 30 fps) 优化的逐行处理。



当屏幕闪烁和快速活动画面上有明显的水平线时，请选择 [关]。

输入信号详情

 > [输入设置] > [输入信号详情]

对于所选输入信号，显示所使用的每个输入端子的输入信号详细信息。



在多输入模式下，可以使用“!”图标来标注输入不正确的端子，对于信号不符合要求的输入端子会显示该图标。

- HDMI 输入

显示分辨率、垂直频率、色彩格式 (对于 YCbCr、色彩格式和子采样；对于 RGB、色彩格式和范围)、色彩深度、VIC 和色彩标准信息。

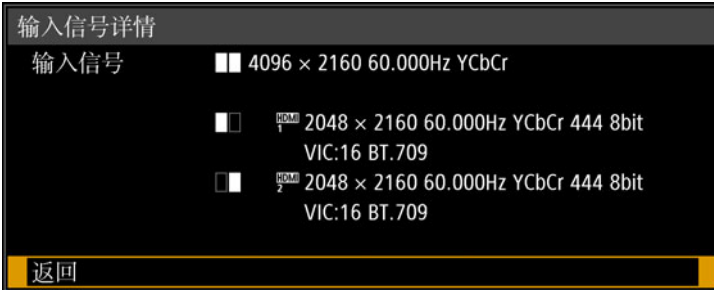

在上例中，HDMI-1/2 输入信号的分辨率为 2048 x 2160，垂直频率为 60.000 Hz，色彩格式为 YCbCr/子采样 444，色彩深度为 8 位。

如果输入信号没有可显示的更多信息，则使用“*”标记。

- DVI 输入

显示分辨率和垂直频率。

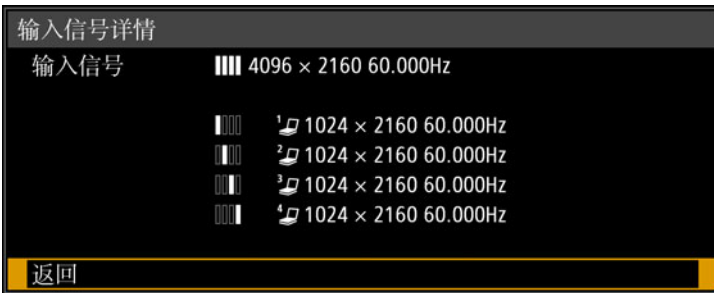

在上例中，DVI-1/2/3/4 输入信号的分辨率为 1024 x 2160 和垂直频率为 60.000 Hz。

HDR 信息

 > [输入设置] > [HDR 信息]

当提供 HDMI 信号时，显示动态范围和主信息帧信息。

投影机将确定并指明 HDMI 信号是 SDR 还是 HDR。HDR HDMI 信号有一个区域包括色彩和亮度信息，画面中会显示此信息。显示以下信息。

HDR信息	
EOTF	Traditional gamma-HDR
Display primaries[0]	x:0.2650 y:0.6900
Display primaries[1]	x:0.1500 y:0.0600
Display primaries[2]	x:0.6800 y:0.3200
White point	x:0.3127 y:0.3290
Max display mastering luminance	4000 cd/m ²
Min display mastering luminance	0.0050 cd/m ²
Max content light level	1500 cd/m ²
Max frame-average light level	300 cd/m ²
返回	

项目	指示的信息	详情	
EOTF	Traditional gamma-SDR	SDR 信号	指明视频内容的各种伽玛信息
	SMPTE ST 2084	HDR 信号	
Display primaries [0],[1],[2]	x: 0.00002 – 1.00000 y: 0.00002 – 1.00000	色彩空间中色域三角形的三个顶点的坐标值	
White point	x: 0.00002 – 1.00000 y: 0.00002 – 1.00000	色彩空间中“白色”的坐标值	
Max display mastering luminance	1 – 65535 cd/m ²	生成视频内容时所使用的最高显示亮度	
Min display mastering luminance	0.0001 – 6.5535 cd/m ²	生成视频内容时所使用的最低显示亮度	
Max content light level	1 – 65535 cd/m ²	视频内容中的最高场景亮度	
Max frame-average light level	1 – 65535 cd/m ²	视频内容中的平均场景亮度	

影像调整

本节介绍亮度、对比度及清晰度等影像质量设置。



输入信号设为 HDMI-1 时的菜单屏幕

菜单	功能	详情
影像模式 *	选择适合于投影影像的总体影像质量。	89 页
创建配置文件	将所需的影像质量设置保存为配置文件。	89 页
基准影像模式	仅在影像模式设为从 [用户 1] 到 [用户 3] 的配置文件时显示。显示经过修改以创建配置文件的影像模式。	89 页
亮度 *	调整影像亮度。	89 页
对比度 *	调整影像对比度。	89 页
清晰度 *	调整影像清晰度。	89 页
伽玛 *	校正明暗部分的细节损失。	90 页
HDR 范围 *	在 SMPTE ST 2084 动态范围内，设置要使用的范围。	90 页
色彩调整 *	精细调整影像色彩。	90 页
高级调整 *	精细调整降噪和色调。	91 页
光源模式 *	调整投影机亮度和工作声音。	94 页
亮度等级 *	调整投影亮度 (由激光二极管的驱动电流来控制)。	95 页
重设	将当前影像质量设置恢复为默认设置。	95 页

不可用的菜单会显示为灰色或隐藏。

* 所作调整储存为当前输入信号和影像模式的修改设置。

影像模式

 > [影像调整] > [影像模式]

选择所投影影像的总体影像质量。另外，也可按遥控器上的 **IMAGE** 按钮进行选择。

选项	影像类型	特性
标准	电脑屏幕或视频软件播放的媒体	总体明亮；白色，及自然色
演讲	以文本内容为主的影像	总体明亮
动态	视频内容	总体明亮
视频	摄像机拍摄的视频	微暗；色彩与电视类似
照片 /sRGB	兼容 sRGB 的相机拍摄的数码影像	微暗；符合 sRGB 标准
DICOM SIM	医学或其他单色影像	符合 DICOM Part 14 标准。不过，本投影机无法用于诊断或类似应用。
用户 1 - 3	可将所选的影像质量设置至多保存为 3 个用户配置文件。此设置下保存的配置文件可用作影像模式。	

不可用的菜单会显示为灰色或隐藏。



- 可以通过在每个影像模式中调整以下项目来调整影像质量：
[亮度]、[对比度]、[清晰度]、[伽玛]、[HDR 范围]、[色彩调整]、[高级调整]、[光源模式] 和 [亮度等级]
- 如果在影像模式设为 [演讲] 时出现闪烁，请尝试切换至 [照片 /sRGB] 或 [标准]。

创建配置文件

 > [影像调整] > [创建配置文件]

可以将所需的影像质量设置保存为至多 3 个用户配置文件。



- 保存的设置包括 [亮度]、[对比度]、[清晰度]、[伽玛]、[HDR 范围]、[色彩调整]、[高级调整]、[光源模式] 和 [亮度等级]。
- 虽然只会显示 3 个用户配置文件，但 DVI-D 和 HDMI 信号都有单独的配置文件。也就是说，最多可以保存 6 个设置。
- 影像模式名称为设置更改的基础，存于用户内存中。当选择影像模式为用户内存时，作为用户内存基础的影像模式在菜单中显示为 [基准影像模式]。

亮度

 > [影像调整] > [亮度]

调整影像亮度。

对比度

 > [影像调整] > [对比度]

锐化或柔化影像对比度。

清晰度

 > [影像调整] > [清晰度]

调整影像清晰度。

伽玛

 > [影像调整] > [伽玛]

校正过暗或过亮的影像区域，使之清楚呈现。

 有关更详细的调整，请参见伽玛精细调谐 (94 页)。

HDR 范围

 > [影像调整] > [HDR 范围]

在 SMPTE ST 2084 动态范围内，设置要使用的范围。
当菜单包括 [HDR 范围] 时不显示 [伽玛]。

 仅在以下情况下可以设置 [HDR 范围]。

- 影像模式 (89 页) 设为 [视频] 且 HDR (92 页) 设为 [开]
- 影像模式 (89 页) 设为 [视频]、HDR (92 页) 设为 [自动] 且提供 HDR 信号

色彩调整

 > [影像调整] > [色彩调整]

调整色彩相关设置，如色彩浓度、色彩平衡和色温。



在非 DICOM SIM 影像模式下的菜单屏幕

子菜单	功能
色彩浓度	调整色彩的强度。
色彩平衡	调整偏紫或偏绿影像的色彩平衡。
色温	调整白色色温。
红色 / 绿色 / 蓝色增益	调整每种颜色的增益。
红色 / 绿色 / 蓝色补偿	调整每种颜色的色彩补偿。

 在 [DICOM SIM] 影像模式下，[色温] 不是用数值调节，而是从以下五个预设值中选择一个。

- 预设 1：相对于 DICOM Part 14 标准，有重点地强调亮度。
- 预设 2：相对于 DICOM Part 14 标准，有重点地强调色调。
- 预设 3：调整色彩以符合 DICOM Part 14 标准。
- 预设 4：再现 X 射线胶片的色彩 (透明色调)。
- 预设 5：再现 X 射线胶片的色彩 (蓝色色调)。

高级调整

 > [影像调整] > [高级调整]

精细调整降噪和色调。

高级调整	
环境光	关
随机噪声降噪	关
MPEG降噪	关
动态伽玛	关
动态对比度	关
记忆色彩校正	
6轴色彩调整	关
伽玛精细调谐	
返回	

环境光

最大程度减少环境光对屏幕的影响。

子菜单	功能	
关	不执行矫正。	
调整	种类	白炽灯 用于传统灯泡或该颜色荧光灯下的环境光。
		荧光灯 用于昼白色荧光灯光源下的环境光。
	等级	弱 用于普通的环境光亮度。
		强 用于明亮的环境光。

环境光等级设置举例

等级	地点举例
弱	放映室、体育酒吧等
强	会议室、演讲室等



- 此设置在影像模式设为 [照片 /sRGB] 时可用。
- 此设置在基准影像模式设为 [照片 /sRGB] 时可用。

随机噪声降噪

减少与随机频率和振幅有关的影像噪声。

选项	功能
关	禁用随机噪声降噪。
弱	按三个级别指定具体随机噪声降噪的强度。
中	
强	



对快速活动影像选择 [弱]，对慢速活动影像选择 [强]。

MPEG 降噪

降低 MPEG 影像噪声。

选项	功能
关	禁用 MPEG 降噪。
弱	按三个级别指定具体 MPEG 降噪的强度。
中	
强	

动态伽玛

您可以自动调整影像亮部和暗部的层次。

选项	功能
关	禁用动态伽玛调整。
弱	按三个级别指定具体的动态伽玛调整。
中	
强	

动态对比度

对于较暗的影像，使较暗的影像区域更暗。

选项	功能
关	禁用动态对比度调整。
模式 1	适合视频和播放幻灯片。略微提高对比度，适合较明亮的观看环境。根据输入信号的变化自动调整对比度。
模式 2	适合显示场景逐渐变化的幻灯片和视频（景观）。提高对比度，适合较暗的观看环境。根据输入信号的变化自动调整对比度。
模式 3	适合多场景变化的视频。提高对比度，适合较暗的观看环境。根据输入信号的变化自动调整对比度且调整幅度更大。

色彩标准

选择输入色彩空间。

选项	功能
自动	根据输入信号自动确定最佳的色彩空间 (BT.709 或 BT.2020)。
BT.709	强制使用 BT.709 色彩空间。
BT.2020	强制使用 BT.2020 色彩空间。



[色彩标准] 仅在影像模式 (89 页) 设为 [视频] 时可以设置。

HDR (High Dynamic Range)

使用 HDR 范围调整，可扩展影像亮度范围，保留亮部和暗部的细节。

选项	功能
自动	提供 HDR 信号时自动使用 HDR。
关	禁止使用 HDR。
开	要求使用 HDR。



[HDR] 仅在影像模式 (89 页) 设为 [视频] 时可以设置。

记忆色彩校正 (肤色 / 天蓝色 / 绿色)

增强肤色、天蓝色和绿色，使这些色彩与人们印象中的色彩更加一致。

选项	功能
关	禁用校正。
弱	指定校正程度。
中	
强	



当应用 [随机噪声降噪] 或 [MPEG 降噪] 时，影像分辨率看起来可能较低。

6 轴色彩调整

精细调整影像中的 RGB (红、绿、蓝) 和 CMY (青、紫红、黄) 色调。

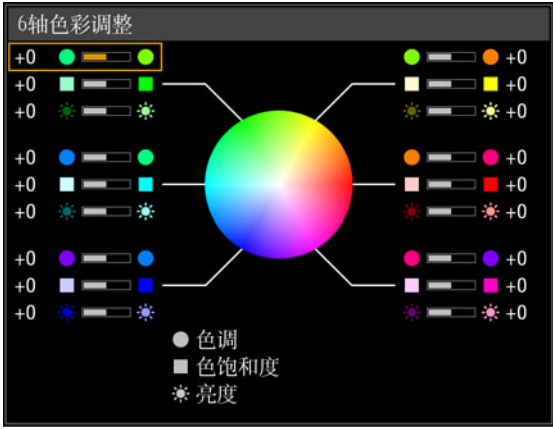
子菜单	功能
关	禁用 6 轴色彩调整。
调整	 <p>使用 [▲]/[▼] 按钮选择 [○ 色调]、[□ 色饱和度] 或 [☀ 亮度]，然后使用 [◀]/[▶] 按钮进行调整。</p>
重设	将所有调整值恢复为零。

伽玛精细调谐

调整白色、红色、绿色及蓝色伽玛曲线。可单独调整红色、绿色和蓝色。对白色的调整也会应用到其他三种颜色。请注意，调整任何色彩均将覆盖之前的调整。

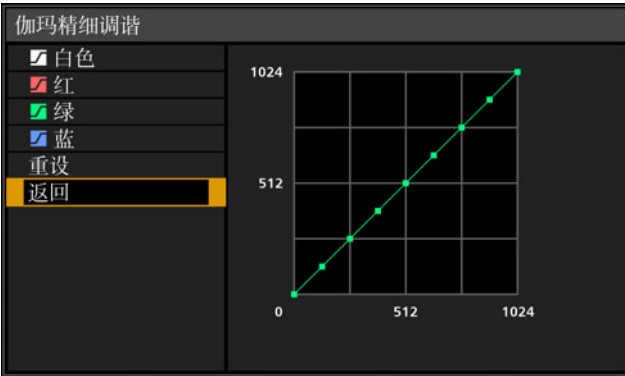

使用 [▲] / [▼] 按钮选择颜色，然后按 **OK** 按钮。接下来，使用 [◀] / [▶] 按钮选择调整点，然后使用 [▲] / [▼] 按钮进行调整。





- 仅在 [DICOM SIM] 之外的影像模式下且菜单不显示 [HDR 范围] 时可以使用 [伽玛精细调谐]。
- 有关伽玛校正的详细说明，请参见 90 页。
- 使用输入信号或测试图案进行调整。

光源模式

 > [影像调整] > [光源模式]

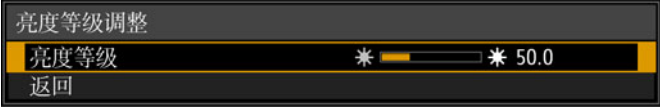
降低投影亮度可以降低功率消耗和风扇噪音。

选项	功能
标准	以完全亮度投影影像。
静音 1	选择降低亮度，或需要安静投影时。
静音 2	进一步降低亮度和噪声。
调整	<p>根据指定的亮度，自动调整风扇速度。 在显示的亮度等级调整屏幕上使用 [◀] / [▶] 按钮调整亮度。</p>  <p> 当光源模式设为 [调整] 时显示 [亮度等级]。</p>



工作模式为 [标准] 时显示 [光源模式]。如果工作模式 (100 页) 未设为 [标准]，会显示 [亮度等级] 而非 [光源模式]。

亮度等级

 > [影像调整] > [亮度等级]

控制激光二极管以调整投影亮度。

使用 [◀] / [▶] 按钮调整亮度。



 如果工作模式 (100 页) 未设为 [标准], 会显示 [亮度等级] 而非 [光源模式]。

重设

 > [影像调整] > [重设]

将当前影像质量设置恢复为默认设置。

选项	功能
确定	重设影像调整设置。
取消	取消影像调整设置的重设。

-  在 [影像模式] 设置为从 [用户 1] 到 [用户 3] 的配置文件时, 进行重设将恢复相关用户配置文件原始保存的设置。
- 仅重设输入信号和当前投影影像模式的组合设置。
 - 重设以下设置 (初始化)。
 - 亮度
 - 伽玛
 - 色彩平衡
 - 红色 / 绿色 / 蓝色补偿
 - MPEG 降噪
 - 色彩标准
 - 6轴色彩调整 (色调/饱和度 / 亮度)
 - 亮度等级
 - 对比度
 - HDR 范围
 - 色温
 - 环境光 (种类 / 等级)
 - 动态伽玛
 - HDR
 - 伽玛精细调谐 (白色 / 红 / 绿 / 蓝)
 - 清晰度
 - 色彩浓度
 - 红色 / 绿色 / 蓝色增益
 - 随机噪声降噪
 - 动态对比度
 - 记忆色彩校正
 - 光源模式

安装设置

调整投影，使之适合屏幕显示、影像类型或投影机安装方式。



输入信号设为 HDMI-1 时的菜单屏幕

菜单	功能	详情
位置锁定	可禁用与安装操作相关的功能。	97 页
影像翻转 水平 / 垂直	指定投影设置：从屏幕后投影、从天花板投影还是从这两个位置。	97 页
梯形失真	指定梯形失真调整的类型。	97 页
专业设置	指定高级安装设置。	98 页
镜头 - 位置	存储有关镜头位置的信息 (包括对焦、变焦和镜头移位设置)，可用于将镜头恢复到这些位置。	104 页
屏幕色彩	调整投影色彩以适合屏幕色彩。	104 页
光圈	光圈值可在 1-3 范围内调节。 较小的光圈值将降低亮度但提高对比度。	104 页
测试图案	投影测试图案以在安装期间检查投影影像的分辨率和色彩。	105 页

不可用的菜单会显示为灰色。

位置锁定

 > [安装设置] > [位置锁定]

可禁用与安装操作相关的功能。

- 影像翻转 水平/垂直 • 梯形失真 • 专业设置 • 镜头 - 位置 (保存位置、镜头位移重设)

选项	功能
关	可以调整与安装相关的功能。
开	防止调整与安装相关的功能。

影像翻转 水平 / 垂直

 > [安装设置] > [影像翻转 水平 / 垂直]

指定投影机的安装方向。

选项	功能
无	正常投影 (不倒置) 时选择此选项。
悬吊安装	投影机倒置安装时选择此选项。 投影的影像在垂直方向上反转。
后投影	从屏幕背后投影影像, 请选择此项。 投影的影像在水平方向上反转。
后投影悬吊安装	投影机在屏幕后面倒置安装在天花板上时选择此选项。 投影的影像在垂直和水平方向上反转。投影机倒置安装时选择此选项。



- 将投影机安装在天花板上时, 使用选购的悬吊配件 (RS-CL15) 和悬吊安装臂 (RS-CL17)。有关详情, 请与购买投影机的经销商联系。
- 影像翻转将重置对梯形失真所作的任何调整。这种情况下, 重新进行调整。
- 调整 [影像翻转 水平 / 垂直] 设置不改变投影机侧控制板上的按钮功能分配。

梯形失真

 > [安装设置] > [梯形失真]

指定梯形失真调整的类型: [垂直水平梯形失真] 还是 [边角调整]。还可以重设梯形失真调整。也可按遥控器上的 **KEYSTONE** 按钮来应用梯形失真调整。

选项	功能
垂直水平梯形失真	应用垂直水平梯形失真调整。可调整影像高度和长度。
边角调整	应用边角调整。每个影像边角均可重新定位。
重设	重设对梯形失真值所做的任何调整。

专业设置

 > [安装设置] > [专业设置]

指定高级安装设置。

专业设置	
面板驱动模式	4096x2160
多输入模式选择	
DVI 优化器	
HDMI EDID模式选择	
RGB对准	
高海拔设置	关
工作模式	标准
边缘对焦	关
边缘融合	关
返回	

面板驱动模式

选择要使用的 LCD 面板垂直分辨率。

选项	功能
4096x2160	使用 4096 x 2160 线的分辨率。
4096x2400	使用 4096 x 2400 线的分辨率。



- 仅当提供的输入信号分辨率为 4096 x 2400 时选择 [4096x2400]。
- 更改面板驱动模式将重设以下值。
 - 垂直水平梯形失真
 - 边角调整
- 根据面板驱动模式，存储的边缘融合调整值会有所不同。

多输入模式选择

选择如何合并四路 DVI 输入或两路 HDMI 输入形成一个影像。

子菜单	选项	功能
DVI 输入模式	标准	用于 [单]、[DVI 1x2]、[DVI 2x2] 或 [DVI 1x4] DVI 输入。
	单	用于一个提供 DVI 输入信号的端子。
	DVI 1x2	用于从两根电缆输入 DVI 信号。
	DVI 2x2	用于从四根电缆输入 DVI 信号，以 2x2 布局投影。
	DVI 1x4	用于从四根电缆输入 DVI 信号，并排投影。
HDMI 输入模式	标准	用于 [单] 或 [HDMI 1x2] HDMI 输入。
	单	用于一个提供 HDMI 输入信号的端子。
	HDMI 1x2	用于从两根电缆输入 HDMI 信号。

DVI 优化器

优化 DVI 信号的投影影像。

子菜单	选项	功能
DVI 双通道自动设置	关	禁用自动确定 DVI 端子单 / 双通路模式的功能，以单通路模式投影影像。
	开	自动确定 DVI 端子的使用模式是单通道还是双通道，并据此切换设置。

选项	功能
DVI-1 均衡器设置	为 DVI 端子调整均衡器值。
DVI-2 均衡器设置	选择较低的值进行较高的信号放大，选择较高的值进行较低的信号放大。
DVI-3 均衡器设置	均衡器设置示例
DVI-4 均衡器设置	<ul style="list-style-type: none"> 通过降低值来放大经长电缆传输而减弱的信号。 使用短电缆或者使用有源电缆、信号校正器或转发器时，如果出现噪点，则可能是信号过强。如果是这样，可增加均衡器设置值来减弱和校正信号。



- 如果使用的是双通道电缆，信号线中存在任何噪声都可能影响正常投影。如果发生这种情况，请将 [DVI 双通道自动设置] 设为 [关]。
- 使用 DVI 端子时，某些情况下电缆可能与本投影机匹配不佳，这可能造成视频噪点或妨碍检测信号。如果出现这种情况，将每个设置中的值从 [DVI-1 均衡器设置] 调整为 [DVI-4 均衡器设置]。

HDMI EDID 模式选择

选择与所连接设备兼容的 HDMI 端子 (1 或 2) 的 EDID。

子菜单	功能	
HDMI-1 EDID 模式	选项	功能
	宽带宽 (4K60Hz)	所连接的设备支持高带宽信号 (如 3840 x 2160 (4K), 60 Hz, YCbCr 4:4:4) 时选择该选项。
HDMI-2 EDID 模式	高兼容性	设为宽带宽 (4K60Hz) 时所连接的设备无法正确读取 EDID 而导致投影机视频或音频输出不正确的情况下，选择该选项。





当 [多输入模式选择] 中 [HDMI 输入模式] 设为 [HDMI 1x2] 时，即便使用此功能，也不会更新所支持的视频格式列表。

RGB 对准

校正色彩偏差。

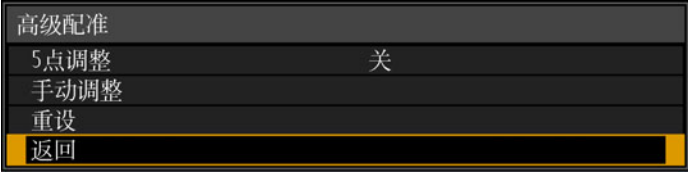
子菜单	功能	
微数码影像移位	可以 1 像素的增减量，精细调整与同时投影的其他投影机影像的位置偏差。	
	子菜单	功能
	关	禁用微数码影像移位。
	调整	子菜单
调整		垂直和水平调整影像。
	图表	显示图表 (点选择窗口)。
光栅	移动红、绿或蓝分量到合适位置 (以 1 像素为增量)，可校正影响整个影像的色彩偏差。	

子菜单	功能								
高级配准	<p>可按色彩和区域准确校正屏幕不同区域的红色、绿色或蓝色偏差。有关详细说明，请参见“用以调整投影影像的高级配准”(171页)。</p> <p>[关] 禁用本地色彩偏差校正。</p> <p>[调整] 显示用于本地色彩偏差校正的菜单。</p>  <table border="1" data-bbox="346 498 1146 691"> <thead> <tr> <th>子菜单</th> <th>功能</th> </tr> </thead> <tbody> <tr> <td>5点调整</td> <td> <p>关 无法调整。</p> <p>调整 进入5点调整模式(在屏幕四角和中心)。</p> </td> </tr> <tr> <td>手动调整</td> <td>54点精确调整(6x9网格)。</td> </tr> <tr> <td>重设</td> <td>恢复到调整前的原始位置。</td> </tr> </tbody> </table> <p> 使用高级配准，有棋盘图案或半色调的影像区域可能会受不均匀的色彩或图像伪影的影响。</p>	子菜单	功能	5点调整	<p>关 无法调整。</p> <p>调整 进入5点调整模式(在屏幕四角和中心)。</p>	手动调整	54点精确调整(6x9网格)。	重设	恢复到调整前的原始位置。
子菜单	功能								
5点调整	<p>关 无法调整。</p> <p>调整 进入5点调整模式(在屏幕四角和中心)。</p>								
手动调整	54点精确调整(6x9网格)。								
重设	恢复到调整前的原始位置。								

-  即便更改了面板驱动模式，也会保留[光栅]和[高级配准]设置。
- 利用5点调整，可通过移动中心和四角的调整点，对整个屏幕的色彩偏差做基本校正。要只校正特定区域的配准，请尝试手动调整。
- 如果随后执行了手动调整，您在5点调整中设定的任何值仍会保留。要在5点调整后进行更准确的校正，请执行手动调整。
- 切换到5点调整前设定的任何手动调整将被清除。

工作模式

切换光源和风扇的控制方法。

选项	功能
标准	正常驱动模式。亮度将随时间降低。
固定亮度	保持与安装时设置的亮度几乎相同的亮度。传感器检测到激光二极管损耗，提高电流以补偿损耗。
长持续时间 1	降低光源模式的亮度等级，调节风扇驱动器，可相对延长光学部件的使用寿命。
长持续时间 2	进一步降低光源模式的亮度等级，大幅度调节风扇驱动器，可更多延长光学部件的使用寿命。



如果连续使用投影机 24 小时或更长时间，或者拔下电源插座关闭了投影机，请使用以下某个设置来执行光源校准。如果不执行校准，投影机将无法保持固定亮度。

- 定期在 [校准] 的 [光源校准] 中指定 [确定] (119 页)。
- 在 [日程] 中指定 CALIBRATION (116 页)。

边缘对焦

在穹幕投影中，可对屏幕边缘调整影像对焦，可使用遥控器激活或停用此对焦调整。有关详细说明，请参见“调整周边对焦” (175 页)。

选项	功能
关	禁用影像边缘遥控对焦。
开	启用影像边缘遥控对焦。要访问调整窗口，在投影机上按两下 LENS 按钮，或按两下遥控器上的 FOCUS 按钮。
重设	将边缘对焦恢复到标准位置。



将此功能设为 [关] 只会禁止显示调整窗口。调整值仍会保留。使用此设置可防止对影像边缘进行遥控对焦。

边缘融合

多台投影机投影影像的重叠边缘会形成了一个融合区域，可调整重叠边缘的亮度和色彩，使边缘过渡更协调。有关详细说明，请参见“同时从多台投影机投影 (边缘融合)” (167 页)。

[关] 禁用融合。

[调整] 显示融合区域调整菜单。

边缘融合		
侧面	宽度	开始位置
左	0	0
右	0	0
上	0	0
下	0	0
色彩融合调整		
	关	
黑电平调整		
	关	
标记		
	关	
重设		
返回		

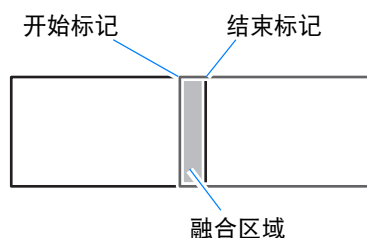



从右侧调整投影的影像时

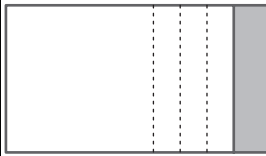

- 调整可能不会消除融合区域的不同色彩或亮度。
- 要实现最佳的边缘融合效果，将所有投影机设置为同样的影像模式 (最佳影像模式: [照片 / sRGB]。) 并进行以下调整。
 - (1) 亮度、对比度、红色 / 绿色 / 蓝色增益、红色 / 绿色 / 蓝色补偿、黑电平、色彩融合、色温、色彩浓度、色彩平衡、清晰度、伽玛、HDR 范围、光源模式、亮度等级
 - (2) 通过 6 轴色彩调整来调节色彩
 - (3) 通过精细调整伽玛进行伽玛调整
 - (4) 通过梯形失真校正进行边角调整

子菜单	功能	
侧面	子菜单	功能
	左	选择融合区域的调整方向。
	右	
	上	
	下	
	宽度	指定开始与结束标记之间的宽度。
开始位置	移动开始标记的位置。 <ul style="list-style-type: none"> 较大的融合区域可能会覆盖输入信号对话框和其他界面元素。这种情况下，请暂时将边缘融合设置为 [关] 并查看显示。 开始标记通常与影像边缘对齐，但也可以影像中央为基准来对齐。在这种情况下，黑色融合区域将位于开始标记的外侧。 	
色彩融合调整	调整不需要的色彩或融合区域的色彩差异。	
	子菜单	功能
	关	不调整融合后的影像色彩。
	调整	调整不需要的色彩或融合区域的色彩差异。
选项		功能
白色		同时调整融合区域内的红色、绿色和蓝色，以校正不需要的色彩或色彩差异。
红 / 绿 / 蓝	分别调整融合区域内的红色、绿色和蓝色，以校正不需要的色彩或色彩差异。	

子菜单	功能						
黑电平调整	<p>因为融合区域的黑色相比其他区域较淡，所以您可以调整融合区域外的黑电平，使这种亮度差异变得不太明显。</p> <p>结束标记的位置 (隐藏)</p> <p>左侧影像</p>  <p>区域 A: 无法调整黑电平。 区域 B: 可调整到不同于区域 D 的黑电平。 区域 C: 可相对于区域 B 和 D 的黑电平进行调整，以呈现平滑的过渡。</p> <p>区域 D / 融合区域</p> <p>区域 C - A (默认值: 0)</p>						
	<p>关 不调整黑电平。</p>						
	<p>区域 调整区域 C - A 以平滑过渡融合区域的边界。</p> <table border="1"> <thead> <tr> <th>子菜单</th> <th>功能</th> </tr> </thead> <tbody> <tr> <td>侧面</td> <td>选择从哪个方向调整 (左 / 右 / 上 / 下)。</td> </tr> <tr> <td>A 宽度 / B 宽度 / C 宽度</td> <td>调整区域 A - C 的宽度。</td> </tr> </tbody> </table>	子菜单	功能	侧面	选择从哪个方向调整 (左 / 右 / 上 / 下)。	A 宽度 / B 宽度 / C 宽度	调整区域 A - C 的宽度。
	子菜单	功能					
侧面	选择从哪个方向调整 (左 / 右 / 上 / 下)。						
A 宽度 / B 宽度 / C 宽度	调整区域 A - C 的宽度。						
<p>黑电平 调整区域 B 和 D 的黑电平亮度和色彩。</p> <table border="1"> <thead> <tr> <th>子菜单</th> <th>功能</th> </tr> </thead> <tbody> <tr> <td>B/D 区域基准</td> <td>调整 B/D 区域的黑电平亮度。</td> </tr> <tr> <td>B/D 区域 红 / 绿 / 蓝</td> <td>分别调整 B/D 区域黑电平的红色、绿色和蓝色分量。</td> </tr> </tbody> </table> <p> 将 [黑电平调整] 设为 [关] 后再次选择 [调整]，即便不再显示该对话框，也会存储调整值。</p>	子菜单	功能	B/D 区域基准	调整 B/D 区域的黑电平亮度。	B/D 区域 红 / 绿 / 蓝	分别调整 B/D 区域黑电平的红色、绿色和蓝色分量。	
子菜单	功能						
B/D 区域基准	调整 B/D 区域的黑电平亮度。						
B/D 区域 红 / 绿 / 蓝	分别调整 B/D 区域黑电平的红色、绿色和蓝色分量。						
标记	<p>显示融合区域标记。</p> <table border="1"> <thead> <tr> <th>选项</th> <th>功能</th> </tr> </thead> <tbody> <tr> <td>关</td> <td>隐藏融合区域标记。</td> </tr> <tr> <td>开</td> <td>显示融合区域标记。开始标记为红色，结束标记为绿色。</td> </tr> </tbody> </table>	选项	功能	关	隐藏融合区域标记。	开	显示融合区域标记。开始标记为红色，结束标记为绿色。
选项	功能						
关	隐藏融合区域标记。						
开	显示融合区域标记。开始标记为红色，结束标记为绿色。						
重设	重设标记设置。						

镜头 - 位置

 > [安装设置] > [镜头 - 位置]

投影机可保存有关镜头位置的信息。最多可以保存三组镜头信息 (包括对焦、变焦和镜头移位设置), 而且可根据需要使镜头恢复到这些保存的位置。

子菜单	功能
加载位置 1-3	使用 [保存位置 1] - [保存位置 3] 将镜头恢复到保存的位置。
保存位置 1-3	将镜头位置保存为所提供的位置 (1-3) 中的一个。
镜头位移重设	将镜头恢复到原始位置。



- 恢复保存的镜头位置时, 投影的影像位置可能与保存的位置略有不同。
- 将影像尺寸指定为比屏幕尺寸 (影像区域) 小一些, 可以在多个镜头位置间切换, 而不会使影像超出屏幕范围。
- 当需要精准定位时, 请使用镜头移位、变焦和对焦功能进行精细调整。
- 当 [位置锁定] 设为 [开] (97 页) 时, 无法使用 [保存位置] 和 [镜头位移重设]。
- 除非已将位置存储到 [保存位置], 否则 [加载位置] 显示为灰色且无法使用。
- 存储以下设置值: 对焦、变焦、镜头移位、梯形失真、边角调整和屏幕色彩。

屏幕色彩

 > [安装设置] > [屏幕色彩]

您可以根据投影屏幕的色彩调整所投影影像的色彩质量。

子菜单	功能
标准	如果使用标准类型的投影屏幕, 请选择此项。以类似于自然光的光线质量投影影像。
绿板	选择是否以暗绿色表面 (例如, 黑板) 作为屏幕。在绿板上获得与 [标准] 相近的色彩质量。
调整	选择以精细调整红色、蓝色和绿色的增益和补偿。

光圈

 > [安装设置] > [光圈]

使用此功能投影时相对于亮度优先强调对比度。

子菜单	功能
打开	禁用光圈调整。
关闭 1-3	指定光圈值 (1-3)。



[光圈] 设置不会影响功耗。

测试图案

 > [安装设置] > [测试图案]

即使不提供输入信号，也可以投影一个测试图案 (181 页) 来检查分辨率、色彩和其它细节。还可以按遥控器上的 **TEST PATTERN** 按钮投影测试图案。

选项	功能
关	禁用测试图案显示。
开	启用测试图案显示。



- 当显示测试图案时，可使用 [▲] / [▼] 按钮切换不同的测试图案。此外，可使用 [◀] / [▶] 按钮更改含选项的测试图案选项。
- 测试图案菜单显示片刻就会消失，您可以按 [▲] / [▼] 按钮再次查看该菜单。

系统设置

自定义投影仪和遥控器操作、哔音以及启动后、待机期间和其他情况下的其他细节。



输入信号设为 HDMI-1 时的菜单屏幕

菜单	功能	详情
用户屏幕设置	自定义启动时、未检测到信号时及其他情况下显示的用户屏幕。	107 页
屏幕上	设置显示位置以及是否显示菜单、帮助信息以及警告或提醒图标。	108 页
遥控 / 侧控	指定遥控器或投影机按钮的操作。	110 页
音频输入端子选择	选择音频输入端子。	111 页
串行通信	显示串行通信设置值。	111 页
电源设置	指定在启动、待机和无信号时如何管理电源。	112 页
减少运动模糊	运动模糊是在播放视频期间发生的模糊。减少运动模糊可以降低这种模糊的程度。	113 页
语言	可以选择用于显示菜单的语言。	114 页
其它设置	设置密码、检查空气滤网更换计时器、设定运行日程、访问其它设置和信息。	114 页

不可用的菜单会显示为灰色。

用户屏幕设置

 > [系统设置] > [用户屏幕设置]

捕获标识和指定标识显示设置。

用户屏幕设置	
捕获标识	
标识位置	中央
无信号屏幕	蓝
空白时屏幕	黑
启动投影机	Canon 标识
返回	

捕获标识

将当前影像注册为用户标识。未收到信号或按 **BLANK** 按钮时会显示注册的用户标识，也可作为启动影像显示。

选项	功能
确定	显示要注册为标识的影像。 将该影像与表示储存部分的红色边界线对齐，然后按 OK 按钮。边界中的影像部分现已注册。
取消	取消标识注册。

标识位置

按如下所示指定所注册用户标识的位置。

您可以指定注册后的标识的位置。从左上、右上、中央、左下或右下中选择。

无信号屏幕

自定义未收到输入信号时显示的屏幕。

选项	功能
黑	屏幕为全黑。
蓝	屏幕为全蓝。
用户标识	投影用户标识。

空白时屏幕

选择按遥控器上的 **BLANK** 按钮而使屏幕暂时空白时显示的屏幕。

选项	功能
黑	屏幕为全黑。
蓝	屏幕为全蓝。
光源关闭	关闭光源。
用户标识	投影用户标识。

启动投影机

选择机器启动后至可投影输入信号前的这个期间投影的标识。

选项	功能
跳过	投影黑屏。
Canon 标识	显示在出厂时预先注册的 Canon 标识。
用户标识	投影用户标识。

屏幕上

 > [系统设置] > [屏幕上]

指定屏幕菜单、帮助以及警告或警示图标的显示细节。

屏幕上	
菜单位置	左上
菜单显示时间	标准
菜单旋转	无
向导	开
显示输入状态	开
空气滤网警告显示	开
过热警告显示	关
返回	

菜单位置

重新定位菜单显示。

从左上、右上、中央、左下或右下选择。

 使用边缘融合时只有 [中央] 位置可以选择。其他显示位置为灰显状态，无法选择。

菜单显示时间

延长菜单显示时间，可从标准的 10 或 30 秒钟至多延长至 3 分钟。

选项	功能
标准	菜单显示 10 或 30 秒钟。
扩展	菜单显示 3 分钟。

另外还可以改变以下菜单的显示时间。

项目	[标准]	[扩展]
菜单屏幕	30 秒	3 分钟
<ul style="list-style-type: none"> - 输入 (52 页) - 梯形失真调整 (61 页) - 重设梯形失真 (63 页) - 对焦 (55 页)、变焦 (56 页)、镜头移位 (58 页)、镜头位移重设 (59 页) - 边缘对焦 (101 页) - 高宽比 (60 页) - 影像模式 (64 页) - 伽玛 (90 页) - 音量调整 (26 页、31 页) 	10 秒	3 分钟

 不论选择的是 [标准] 还是 [扩展] 选项，在 RGB 对准中的手动调整或 5 点调整和其它设置（如日期和时间设置）调整窗口会显示 3 分钟。

菜单旋转

旋转菜单显示。沿竖直方向投影时（比如以 90° 角安装投影机），应指定所投影的菜单的显示方向，使其与投影影像的顶部或底部对齐。

选项	功能
自动	使用加速度计确定投影机是纵向安装（顺时针或逆时针 90°）还是水平安装后根据需要自动旋转菜单。
关	不旋转菜单。对于水平安装的投影机按适宜阅读的方向显示菜单。
逆时针 90 度	菜单旋转 90°。对于纵向安装（顺时针或逆时针 90°）的投影机按适宜阅读的方向显示菜单。
顺时针 90 度	



- 要确定菜单旋转方向，在启动或此设置切换到 [自动] 后会立即检测投影机安装方向。
- 如果投影机在投影期间方向发生变化，不会自动旋转菜单。

向导

使用投影机时，会显示消息来指导您使用功能和操作。

选项	功能
关	隐藏向导屏幕。
开	显示向导屏幕。



下列情况下会显示向导屏幕。

- 未检测到输入信号。
- 在 [BLANK] 或 [FREEZE] 模式下按了无效按钮。（31 页）
- 当位置锁定（97 页）设置为 [开] 且按下此功能锁定的按钮时。

显示输入状态

没有输入信号或正在完成信号设置时显示输入信号状态。

选项	功能
关	不显示输入状态。
开	显示输入状态。

空气滤网警告显示

需要更换空气滤网时显示更换警告。

选项	功能
关	不显示空气滤网警告。
开	显示空气滤网警告。



将 [空气滤网警告显示] 设置为 [关]，将不显示提醒更换空气滤网的警告。我们建议您不时查看空气滤网计时器（120 页），以了解何时需要更换滤网。

过热警告显示

投影机内部温度过高和投影机可能过热时显示警告图标。

选项	功能
关	禁用高温警告图标显示。
开	启用高温警告图标显示。

遥控 / 侧控

 > [系统设置] > [遥控 / 侧控]

指定使用遥控器或投影机侧控制板上的按钮可执行哪些操作。

遥控/侧控	
哔音	开
按键重复	开
按键锁定	关
遥控频道	独立
返回	

哔音

可以选择在操作投影机时是否发出哔音。

子菜单	功能
关	禁用哔音。
开	启用哔音。



如果通过遥控器上的 **MUTE** 按钮使投影机静音，则不发出哔音。

按键重复

按键重复可使投影机或遥控器按钮保持按下状态而不用重复按动按钮。

选项	功能
关	按键重复未启用。
开	启用了按键重复。

按键锁定

锁住投影机或遥控器 (无线) 以防止操作投影机。

选项	功能
关	禁用按键锁定。此时可在主机上或通过遥控器操作。
主机	不能使用主机操作。 请使用遥控器。
遥控器 (无线)	禁用红外遥控操作 (33 页)。请使用主机上的按钮。 也可通过有线遥控器进行操作。

解除按键锁定功能

关闭投影机并拔出电源插头。按住主机上的 **OK** 按钮，同时插入电源线，在此过程中，应一直按住 **OK** 按钮。片刻之后，将发出一声哔音，同时会解除锁定控制。



从投影机侧控制板访问此设置时，[主机] 选项不可用。同样地，从遥控器访问设置时，[遥控器 (无线)] 选项不可用。

遥控频道

最多可向四台投影机分配单独的频道，这样可使用一个遥控器来操作每台投影机。

选择投影机频道

如果使用的是有线遥控器，则不需要设置遥控频道。

选项	功能
频道 1	选择用于此投影机的遥控器频道。
频道 2	
频道 3	
频道 4	
独立	可使用设置在任何频道的遥控器进行控制。

在遥控器上选择一个频道

从菜单上更改投影机频道后，务必要相应更改遥控器频道。

频道 1	同时按住 Ch 按钮和 [1] 按钮 3 秒钟。
频道 2	同时按住 Ch 按钮和 [2] 按钮 3 秒钟。
频道 3	同时按住 Ch 按钮和 [3] 按钮 3 秒钟。
频道 4	同时按住 Ch 按钮和 [4] 按钮 3 秒钟。
独立	同时按住 Ch 按钮和 [0] 按钮 3 秒钟。

音频输入端子选择

 > [系统设置] > [音频输入端子选择]

选择与各种输入信号一起使用的音频输入端子。

子菜单	功能	
DVI-1	选择音频输入端子。	
DVI-2	选项	功能
DVI-3	关	无音频输出。
DVI-4	音频输入	将来自 AUDIO IN 的音频信号用于音频输出。
HDMI-1	HDMI-1	仅在子菜单为 [HDMI-1] 或 [HDMI 1x2] 时可用。 来自 HDMI-1 的音频信号为输出。
HDMI-2	HDMI-2	仅在子菜单为 [HDMI-2] 或 [HDMI 1x2] 时可用。 来自 HDMI-2 的音频信号为输出。
DVI 1x2		
DVI 2x2 / 1x4		
HDMI 1x2		

串行通信

 > [系统设置] > [串行通信]

您可以检查用于串行通信的服务端口 (CONTROL) 的设置值。

选项	功能
波特率	调制速率 (单位: 位 / 秒)。
数据位	数据位数。
奇偶	奇偶位数。

选项	功能						
停止位	停止位长度。						
	<table border="1"> <thead> <tr> <th>选项</th> <th>功能</th> </tr> </thead> <tbody> <tr> <td>1</td> <td>将停止位长度设为 1。</td> </tr> <tr> <td>2</td> <td>将停止位长度设为 2。</td> </tr> </tbody> </table>	选项	功能	1	将停止位长度设为 1。	2	将停止位长度设为 2。
	选项	功能					
1	将停止位长度设为 1。						
2	将停止位长度设为 2。						

电源设置

 > [系统设置] > [电源设置]

指定在启动、待机和无信号时如何管理电源。

电源设置	
待机电源设置	
快速启动	关
电源管理模式	光源关闭
电源管理时间	5分钟
直接开机	开
返回	

待机电源设置

指定待机模式下的网络功能工作状态。

选项	功能
通常	当开启网络功能时，所有网络功能可用，包括网络屏幕和 PJLink。
节电	即使在待机模式下，所有网络功能也可用。 不过，初次使用一些功能时，投影机的响应会比正常情况下慢。



- 如果选择 [节电]，在网络上访问一些功能可能需要较长时间。要加快访问速度，请选择 [通常]。
- [快速启动] 设为 [开] 时，[待机电源设置] 不可用。
- 在开启日程功能时，[待机电源设置] 设为 [通常] 且无法更改。(116 页)。
- 在开启无线 LAN 功能时，[待机电源设置] 设为 [通常] 且无法更改。(123 页)。(4K600STZ/4K600Z)

快速启动

投影机关闭后使一些电路保持开启状态 90 分钟，可提高下次启动时的速度。不过，为避免高强度用电时出现功率波动，投影会至少延迟约 1.7 秒。

选项	功能
关	禁用快速启动。
开	启用快速启动。

电源管理模式

指定没有输入信号时是关闭光源还是进入待机模式。此功能会在投影机闲置一定时间而没有操作遥控器或投影机时，自动关闭光源或电源。

选项	功能
无效	禁用电源管理模式。
光源关闭	仅关闭光源。
待机	关闭投影机，使其进入待机模式。



- 如果恢复之前暂停的输入信号，操作了遥控器或投影机，或向处于打开状态的投影机发送用户命令时，投影机会恢复投影。
- 投影机进入待机模式后，需要按照正常启动投影机的步骤来恢复投影。
- 如果选中 [无效]，则无法设置 [直接开机]。

电源管理时间

指定多长时间后关闭光源或使投影机进入待机模式（具体取决于 [电源管理模式] 设置）。

选项	功能
5 分钟 – 60 分钟	投影机闲置状态下 30 秒没有输入信号，投影机会开始显示所选的倒计时时间。



- 如果投影空白时符合启动倒计时窗口的条件，空白投影会被取消。
- 一旦显示倒计时窗口，会停止音频输出。

直接开机

连接电源线后会直接打开投影机，而无需按 **POWER** 按钮。

选项	功能
关	必须按下 POWER 按钮方可启动投影机。
开	仅通过连接电源线即可打开投影机。



- 在启用直接开机之前，请务必将 [电源管理模式] 设置为除 [无效] 以外的选项。如果选中 [无效]，则无法设置 [直接开机]。
- 本投影机还配备“直接关机”功能。即便不按 **POWER** 按钮，而直接在投影期间按下电源来关闭投影机，也不会对投影机造成损坏。不过，这样可能无法保存在拔下投影机电源线前刚刚进行的设置调节。

减少运动模糊

 > [系统设置] > [减少运动模糊]

运动模糊是在播放视频期间发生的模糊。减少运动模糊可以降低这种模糊的程度。

子菜单	功能
关	不执行减少运动模糊。
弱	减少快速动态影像的运动模糊。请注意，影像可能会略微变暗，而且有可能出现闪烁。
强	减少快速动态影像的运动模糊，适用于比使用 [弱] 选项速度更快的动态影像。请注意，影像可能会变暗，而且有可能出现闪烁。



- 如将投影机设置为 [强] 或 [弱] 会带来干扰性闪烁，请将该选项设置为 [关]。
- [减少运动模糊] 在 [DICOM SIM] 影像模式下不可用。该菜单显示为灰色。

语言

 > [系统设置] > [语言]

指定菜单显示语言。

语言		
English 英语	Русский 俄语	Čeština 捷克语
Deutsch 德语	Nederlands 荷兰语	Dansk 丹麦语
Français 法语	Suomi 芬兰语	إنجليزي 阿拉伯语
Italiano 意大利语	Norsk 挪威语	中文简体 中文(简体)
Español 西班牙语	Türkçe 土耳其语	中文繁體 中文(繁体)
Português 葡萄牙语	Polski 波兰语	한국어 韩国语
Svenska 瑞典语	Magyar 匈牙利语	日本語 日语

其它设置

 > [系统设置] > [其它设置]

注册密码、设置密码、重设空气滤网计时器、设定运行日程，访问其它设置和信息。

其它设置	
密码设置	关
注册密码	
日期和时间设置	
日程	
校准	
触发输出	关
空气滤网计时器	
功率计	3H
固件	00.00131
出厂设置	
返回	

密码设置

如果未输入正确的密码，则禁止使用投影机。

选项	功能
关	即使没有输入密码，也可以使用投影机。
开	如果不输入密码，则无法使用投影机。

取消密码

通过投影机取消	关闭投影机并拔出电源插头。 按住侧控制板上的 MENU 按钮并插入电源插头。请务必一直按住 MENU 按钮直到发出哔音。投影机发出哔音时，密码取消。（输入的密码也被重设。）
通过遥控器取消	要从遥控器强行取消密码，在待机状态按 MENU 按钮 3 次，然后按 POWER 按钮。



- 只有完成了 [注册密码]，才能将此项设置为 [开]。
一旦设置密码，在开机时将出现密码输入屏幕。
输入四位数密码。
使用 [▲] / [▶] / [▼] / [◀] 按钮或遥控器上的数字按钮输入密码。
如果密码有效，投影机即开始工作。如果三次输入错误的密码，投影机将关闭。
- 在密码输入屏幕，若连续 3 分钟没有任何操作，投影机也会关闭。

注册密码

您可以注册开始投影时要求输入的密码。

输入四位数密码。

使用方向按钮 [▲] (1) / [▶] (2) / [▼] (3) / [◀] (4) 或遥控器上的数字按钮输入密码。

按从左到右的顺序输入四位数密码。最后一位输入完后，密码即被自动注册。

按 **MENU** 按钮将中止注册。

日期和时间设置

设定时间设置，如当前日期和时间、日期 / 时间显示格式、夏令时和时区。

子菜单	功能								
日期和时间	设置日期和时间。显示当前设置的日期和时间，每秒更新一次。 除非已设置了实时时钟，否则字段为空。								
	<table border="1"> <thead> <tr> <th>子菜单</th> <th>功能</th> </tr> </thead> <tbody> <tr> <td>日期</td> <td>输入日期。</td> </tr> <tr> <td>时间</td> <td>输入时间。</td> </tr> <tr> <td>输入</td> <td>确认输入的值。完成此设置将激活实时时钟。</td> </tr> </tbody> </table>	子菜单	功能	日期	输入日期。	时间	输入时间。	输入	确认输入的值。完成此设置将激活实时时钟。
	子菜单	功能							
	日期	输入日期。							
	时间	输入时间。							
输入	确认输入的值。完成此设置将激活实时时钟。								
	<ul style="list-style-type: none"> 在 [日期显示格式] 中设置日期 / 时间显示格式。 如果投影机长时间不插电源，这些设置可能会重设。 								
日期显示格式	选择 [年 / 月 / 日]、[月 / 日 / 年] 或 [日 / 月 / 年] 作为 “日期和时间”、日程中以及其他信息的日期显示格式。								

子菜单	功能								
夏令时	在夏令时开始时将时间调快一小时，夏令时结束时调慢一小时。夏令时的时间必须提前设定。								
	<table border="1"> <thead> <tr> <th>选项</th> <th>功能</th> </tr> </thead> <tbody> <tr> <td>关</td> <td>禁用夏令时。</td> </tr> <tr> <td>开</td> <td>启用夏令时。</td> </tr> <tr> <td>编辑</td> <td>编辑夏令时的开始和结束时间。在接下来显示的编辑屏幕中为开始和结束日期 / 时间设置月、日和时间。</td> </tr> </tbody> </table>	选项	功能	关	禁用夏令时。	开	启用夏令时。	编辑	编辑夏令时的开始和结束时间。在接下来显示的编辑屏幕中为开始和结束日期 / 时间设置月、日和时间。
	选项	功能							
	关	禁用夏令时。							
开	启用夏令时。								
编辑	编辑夏令时的开始和结束时间。在接下来显示的编辑屏幕中为开始和结束日期 / 时间设置月、日和时间。								
 设置好开始和结束时间后，[夏令时]中的[开]选项才可用。									

地区 选择安装投影机所在时区的城市。显示在 [时区] 中选择的城市时区。

SNTP	选择是否使用 SNTP (Simple Network Time Protocol) 同步投影机上的时间。								
	<table border="1"> <thead> <tr> <th>子菜单</th> <th>功能</th> </tr> </thead> <tbody> <tr> <td>开 (IPv4)</td> <td>通过 IPv4 连接使用 SNTP。</td> </tr> <tr> <td>开 (IPv6)</td> <td>通过 IPv6 连接使用 SNTP。</td> </tr> <tr> <td>关</td> <td>禁用 SNTP。</td> </tr> </tbody> </table>	子菜单	功能	开 (IPv4)	通过 IPv4 连接使用 SNTP。	开 (IPv6)	通过 IPv6 连接使用 SNTP。	关	禁用 SNTP。
	子菜单	功能							
	开 (IPv4)	通过 IPv4 连接使用 SNTP。							
开 (IPv6)	通过 IPv6 连接使用 SNTP。								
关	禁用 SNTP。								
 <ul style="list-style-type: none"> • [网络 (有线 / 无线)] 设为 [关 / 关] 时，[SNTP] 不可用。(4K600STZ/4K600Z) • [网络功能] 设为 [关] 时，[SNTP] 不可用。(4K601STZ/4K601Z) • 使用网络屏幕设置 SNTP 服务器的 IP 地址。除非已设置 SNTP 服务器 IP 地址，否则 [SNTP] 不可用。 									

日程

一些投影机任务可通过日程安排来自动执行。在设定日程任务的执行时间时，从 [默认] (不是在特定时段) 或您所设定的五个特定时段中选择一个。

日程		
当指定了[特定期期 (1至5)]时，在该时期内暂停执行[默认]日程。		
默认	关	
特定期期1	开	2016/09/01 - 2016/09/15
特定期期2	开	2016/09/20 - 2016/09/25
特定期期3	开	2016/10/06 - 2016/10/15
特定期期4	开	2016/11/10 - 2016/11/25
特定期期5	开	2016/12/01 - 2016/12/10
返回		

 可设置特定时段的 [时期] 设置，以使用另一时段进行覆盖。

选项	功能
默认	设置不在特定时段的常规日程。
特定时期 1 - 5	设置至多五个特定时段来设定运行日程。



- 在 [特定时期 1] 至 [特定时期 5] 中设置时期前，[开] 选项呈灰色显示。
- 将任何日程设为 [开]，会将 [待机电源设置] (112 页) 更改为 [通常]。
- 在 [默认] 设置下设定日程的任务不会在特定时段执行。

详细日程设置

日程

当指定了[特定时期 (1至5)]时，
在该时期内暂停执行[默认]日程。

默认	▶ 关
特定时期1	开
特定时期2	编辑
特定时期3	关 ----/--/-----/--/--
特定时期4	关 ----/--/-----/--/--
特定时期5	关 ----/--/-----/--/--
返回	

选项	功能
关	禁用日程。
开	启用日程。

编辑

编辑日程。

■ 默认

详细日程设置[默认]

星期 ◀ 星期一 ▶

编辑日程

08 : 00	POWER	ON
08 : 00	INPUT	HDMI-1
10 : 00	INPUT	DVI-1
12 : 00	INPUT	HDMI 1x2
14 : 30	INPUT	DVI 1x2
15 : 00	INPUT	HDMI-1
17 : 00	CALIBRATION	LIGHT
17 : 30	POWER	OFF

重置

将日程复制到不同的日期

返回

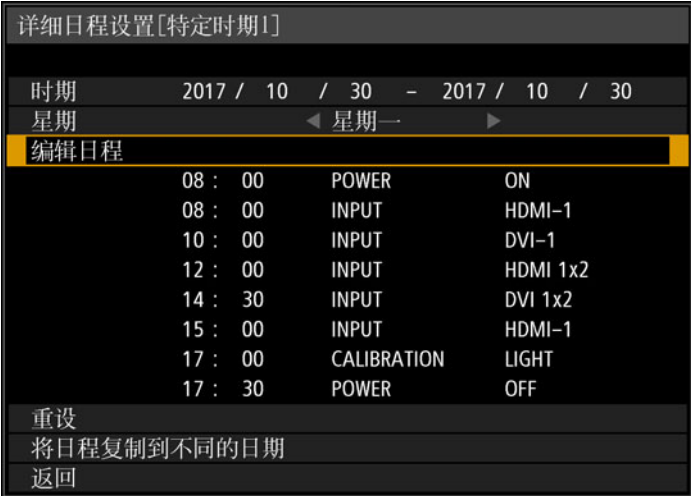
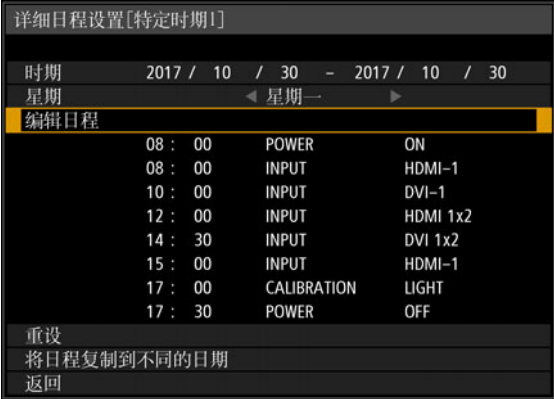
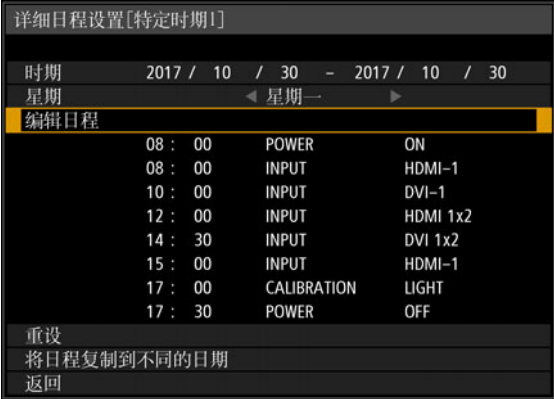
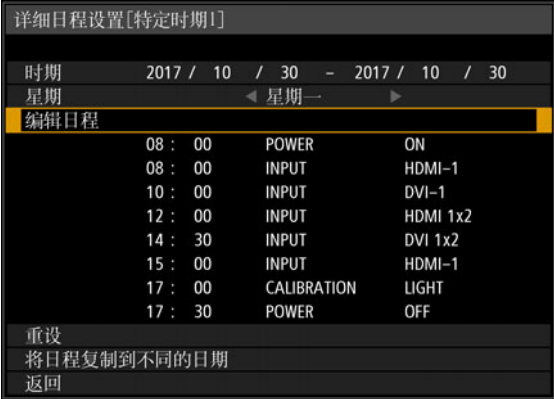
选项	功能																															
编辑	<p>■ 特定时期</p>  <p>详细日程设置[特定时期1]</p> <p>时期 2017 / 10 / 30 - 2017 / 10 / 30</p> <p>星期 ◀ 星期一 ▶</p> <p>编辑日程</p> <table border="1"> <tr><td>08 : 00</td><td>POWER</td><td>ON</td></tr> <tr><td>08 : 00</td><td>INPUT</td><td>HDMI-1</td></tr> <tr><td>10 : 00</td><td>INPUT</td><td>DVI-1</td></tr> <tr><td>12 : 00</td><td>INPUT</td><td>HDMI 1x2</td></tr> <tr><td>14 : 30</td><td>INPUT</td><td>DVI 1x2</td></tr> <tr><td>15 : 00</td><td>INPUT</td><td>HDMI-1</td></tr> <tr><td>17 : 00</td><td>CALIBRATION</td><td>LIGHT</td></tr> <tr><td>17 : 30</td><td>POWER</td><td>OFF</td></tr> </table> <p>重设 将日程复制到不同的日期 返回</p> <p>在 [星期] 中选择日期，然后选择时间、运行和参数。 还可以选择 CALIBRATION，安排在特定时段执行光源校准。（有关详细说明，请参见 119 页。）不过，投影机必须投影至少 30 分钟后才能进行校准，所以必须预先开启。</p>	08 : 00	POWER	ON	08 : 00	INPUT	HDMI-1	10 : 00	INPUT	DVI-1	12 : 00	INPUT	HDMI 1x2	14 : 30	INPUT	DVI 1x2	15 : 00	INPUT	HDMI-1	17 : 00	CALIBRATION	LIGHT	17 : 30	POWER	OFF							
	08 : 00	POWER	ON																													
08 : 00	INPUT	HDMI-1																														
10 : 00	INPUT	DVI-1																														
12 : 00	INPUT	HDMI 1x2																														
14 : 30	INPUT	DVI 1x2																														
15 : 00	INPUT	HDMI-1																														
17 : 00	CALIBRATION	LIGHT																														
17 : 30	POWER	OFF																														
<table border="1"> <thead> <tr> <th data-bbox="350 871 524 915">子菜单</th> <th data-bbox="524 871 1144 915">功能</th> </tr> </thead> <tbody> <tr> <td data-bbox="350 915 524 979">时期</td> <td data-bbox="524 915 1144 979">编辑设定好日程的运行任务的时段（开始日期和结束日期）。注意对于 [默认] 日程不使用 [时期] 设置。</td> </tr> <tr> <td data-bbox="350 979 524 1016">星期</td> <td data-bbox="524 979 1144 1016">更改要编辑的星期日期。</td> </tr> <tr> <td data-bbox="350 1016 524 1534">编辑日程</td> <td data-bbox="524 1016 1144 1534"> <p>编辑为选定 [星期] 安排的任务。您可以设置或移除列出的时间、运行和参数 (POWER ON/OFF、INPUT、CALIBRATION)。</p>  <p>详细日程设置[特定时期1]</p> <p>时期 2017 / 10 / 30 - 2017 / 10 / 30</p> <p>星期 ◀ 星期一 ▶</p> <p>编辑日程</p> <table border="1"> <tr><td>08 : 00</td><td>POWER</td><td>ON</td></tr> <tr><td>08 : 00</td><td>INPUT</td><td>HDMI-1</td></tr> <tr><td>10 : 00</td><td>INPUT</td><td>DVI-1</td></tr> <tr><td>12 : 00</td><td>INPUT</td><td>HDMI 1x2</td></tr> <tr><td>14 : 30</td><td>INPUT</td><td>DVI 1x2</td></tr> <tr><td>15 : 00</td><td>INPUT</td><td>HDMI-1</td></tr> <tr><td>17 : 00</td><td>CALIBRATION</td><td>LIGHT</td></tr> <tr><td>17 : 30</td><td>POWER</td><td>OFF</td></tr> </table> <p>重设 将日程复制到不同的日期 返回</p> </td> </tr> </tbody> </table>	子菜单	功能	时期	编辑设定好日程的运行任务的时段（开始日期和结束日期）。注意对于 [默认] 日程不使用 [时期] 设置。	星期	更改要编辑的星期日期。	编辑日程	<p>编辑为选定 [星期] 安排的任务。您可以设置或移除列出的时间、运行和参数 (POWER ON/OFF、INPUT、CALIBRATION)。</p>  <p>详细日程设置[特定时期1]</p> <p>时期 2017 / 10 / 30 - 2017 / 10 / 30</p> <p>星期 ◀ 星期一 ▶</p> <p>编辑日程</p> <table border="1"> <tr><td>08 : 00</td><td>POWER</td><td>ON</td></tr> <tr><td>08 : 00</td><td>INPUT</td><td>HDMI-1</td></tr> <tr><td>10 : 00</td><td>INPUT</td><td>DVI-1</td></tr> <tr><td>12 : 00</td><td>INPUT</td><td>HDMI 1x2</td></tr> <tr><td>14 : 30</td><td>INPUT</td><td>DVI 1x2</td></tr> <tr><td>15 : 00</td><td>INPUT</td><td>HDMI-1</td></tr> <tr><td>17 : 00</td><td>CALIBRATION</td><td>LIGHT</td></tr> <tr><td>17 : 30</td><td>POWER</td><td>OFF</td></tr> </table> <p>重设 将日程复制到不同的日期 返回</p>	08 : 00	POWER	ON	08 : 00	INPUT	HDMI-1	10 : 00	INPUT	DVI-1	12 : 00	INPUT	HDMI 1x2	14 : 30	INPUT	DVI 1x2	15 : 00	INPUT	HDMI-1	17 : 00	CALIBRATION	LIGHT	17 : 30	POWER	OFF
子菜单	功能																															
时期	编辑设定好日程的运行任务的时段（开始日期和结束日期）。注意对于 [默认] 日程不使用 [时期] 设置。																															
星期	更改要编辑的星期日期。																															
编辑日程	<p>编辑为选定 [星期] 安排的任务。您可以设置或移除列出的时间、运行和参数 (POWER ON/OFF、INPUT、CALIBRATION)。</p>  <p>详细日程设置[特定时期1]</p> <p>时期 2017 / 10 / 30 - 2017 / 10 / 30</p> <p>星期 ◀ 星期一 ▶</p> <p>编辑日程</p> <table border="1"> <tr><td>08 : 00</td><td>POWER</td><td>ON</td></tr> <tr><td>08 : 00</td><td>INPUT</td><td>HDMI-1</td></tr> <tr><td>10 : 00</td><td>INPUT</td><td>DVI-1</td></tr> <tr><td>12 : 00</td><td>INPUT</td><td>HDMI 1x2</td></tr> <tr><td>14 : 30</td><td>INPUT</td><td>DVI 1x2</td></tr> <tr><td>15 : 00</td><td>INPUT</td><td>HDMI-1</td></tr> <tr><td>17 : 00</td><td>CALIBRATION</td><td>LIGHT</td></tr> <tr><td>17 : 30</td><td>POWER</td><td>OFF</td></tr> </table> <p>重设 将日程复制到不同的日期 返回</p>	08 : 00	POWER	ON	08 : 00	INPUT	HDMI-1	10 : 00	INPUT	DVI-1	12 : 00	INPUT	HDMI 1x2	14 : 30	INPUT	DVI 1x2	15 : 00	INPUT	HDMI-1	17 : 00	CALIBRATION	LIGHT	17 : 30	POWER	OFF							
08 : 00	POWER	ON																														
08 : 00	INPUT	HDMI-1																														
10 : 00	INPUT	DVI-1																														
12 : 00	INPUT	HDMI 1x2																														
14 : 30	INPUT	DVI 1x2																														
15 : 00	INPUT	HDMI-1																														
17 : 00	CALIBRATION	LIGHT																														
17 : 30	POWER	OFF																														

选项	功能																									
编辑	子菜单	功能																								
	重设	清除所选日程的详细设置。重设 [时期] 和星期的具体设置。																								
	将日程复制到不同的日期	<p>在日程复制菜单中将为选定 [星期] 安排的任务复制到另一天。</p>  <p>将日程复制到不同的日期 [特定时期]</p> <p>为下列日程指定复制目的地。</p> <p>复制源 星期一</p> <table border="1"> <tr><td>08 : 00</td><td>POWER</td><td>ON</td></tr> <tr><td>08 : 00</td><td>INPUT</td><td>HDMI-1</td></tr> <tr><td>10 : 00</td><td>INPUT</td><td>DVI-1</td></tr> <tr><td>12 : 00</td><td>INPUT</td><td>HDMI 1x2</td></tr> <tr><td>14 : 30</td><td>INPUT</td><td>DVI 1x2</td></tr> <tr><td>15 : 00</td><td>INPUT</td><td>HDMI-1</td></tr> <tr><td>17 : 00</td><td>CALIBRATION</td><td>LIGHT</td></tr> <tr><td>17 : 30</td><td>POWER</td><td>OFF</td></tr> </table> <p>复制目的地</p> <p><input type="checkbox"/> 星期一 <input checked="" type="checkbox"/> 星期二 <input type="checkbox"/> 星期三 <input checked="" type="checkbox"/> 星期四</p> <p><input type="checkbox"/> 星期五 <input checked="" type="checkbox"/> 星期六 <input type="checkbox"/> 星期日 取消全部</p> <p>输入 返回</p>	08 : 00	POWER	ON	08 : 00	INPUT	HDMI-1	10 : 00	INPUT	DVI-1	12 : 00	INPUT	HDMI 1x2	14 : 30	INPUT	DVI 1x2	15 : 00	INPUT	HDMI-1	17 : 00	CALIBRATION	LIGHT	17 : 30	POWER	OFF
08 : 00	POWER	ON																								
08 : 00	INPUT	HDMI-1																								
10 : 00	INPUT	DVI-1																								
12 : 00	INPUT	HDMI 1x2																								
14 : 30	INPUT	DVI 1x2																								
15 : 00	INPUT	HDMI-1																								
17 : 00	CALIBRATION	LIGHT																								
17 : 30	POWER	OFF																								

校准

校准功能调整投影机以补偿由于长期时间或使用环境差异所造成的影像质量变化。

子菜单	功能	
恢复伽玛	选项	功能
	关	在不执行恢复伽玛的情况下返回出厂默认设置。
	调整	恢复原伽玛设置并应用结果。
	 <ul style="list-style-type: none"> 恢复伽玛值会将色调曲线和灰色尽可能恢复到接近出厂设置，但无法与原投影完全一致。 如果执行伽玛恢复，则调整屏幕会投影约 8 分钟。 要停止恢复伽玛，请按 POWER 或 EXIT 按钮。取消会将该设置恢复为 [关]。 	
调整面板温度	当伽玛随其他变化 (如环境温度变化) 而变化时使用。补偿 LCOS 面板温度变化引起的层次变化。此功能仅在投影约 2 分钟后可用。	
	选项	功能
	关	不调整面板来适应温度。
	调整	调整面板来适应温度。

子菜单	功能	
光源校准	担心光源色彩和亮度会因长时间使用而下降时使用。	
	选项	功能
	确定	执行光源校准。
	取消	请勿执行光源校准。

 光源校准功能仅在投影约 30 分钟后可用。

触发输出

开启或关闭投影机可触发屏幕或其他外部设备的操作。

选项	功能
关	从触发端子无输出。
与电源联动	投影期间从触发端子输出 12 V 电压输出。用于在投影机开启或关闭时同步触发屏幕或其他外部设备的操作。

空气滤网计时器

显示计时器以提醒您何时更换空气滤网。
还显示计时器重设屏幕。

 • 更换空气滤网后，重设空气滤网计时器。
• 有关更换空气滤网的详细说明，请参见 [178 页 – 180 页](#)。

功率计

显示投影机开启电源后的总时间。

 此值无法重设，即便应用 [出厂设置] 也是如此。

固件

更新投影机固件。
更新固件前，请核对标注的版本。



按如下操作更新投影机固件。

1. 从 Canon 网站下载更新的固件，将其储存在 USB 闪存盘的根目录下。
2. 将 USB 闪存盘插入到 USB 端口中。
3. 按照显示的说明完成更新过程。

 • 此处显示的固件版本仅用于说明之目的，与实际版本可能不同。
• 在某些情况下无法下载更新。有关详情，请联系购买投影机的经销商。
• 更新固件需要几分钟时间。在更新期间，LED 指示灯将闪烁红色。当 LED 闪烁时请不要关闭投影机。在更新后，投影机将自动关闭并进入待机模式。

出厂设置

可以重设菜单项目设置并将系统设置恢复为出厂设置。

选项	功能
确定	将设置重设为默认值。
取消	不将设置重设为默认值。

网络设置

网络连接概述

将投影机连接到网络后，您可以通过电脑控制投影机，以及通过电子邮件接收有关投影机错误的通知。

根据网络连接的方法，有必要进行电脑端的准备工作。下面是对电脑端准备工作的说明。

连接方法

4K600STZ/4K600Z 同时支持有线连接和无线连接，4K601STZ/4K601Z 支持有线连接。

有线网络

要将投影机连接到电脑网络，请使用 LAN 连接线。

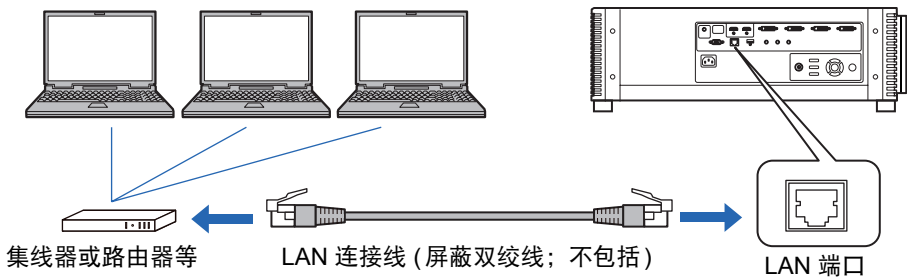

无线网络 (4K600STZ/4K600Z)

• 投影机访问点 (PJ AP) 模式

投影机可作为访问点，与无线 LAN 兼容电脑直接通信。
同时最多可连接五台电脑。



• PJ AP 模式下提供以下网络功能。

- 网络功能

- 用户命令

其他网络功能 (具体包括: SNMP、PJLink、邮件、AMX Device Discovery 和 Crestron RoomView) 不可用。

• IPv6 连接在 PJ AP 模式下不可用。

• 基础结构模式

投影机还可作为无线 LAN 客户端，连接到无线 LAN 访问点。
这种情况下，投影机通过无线 LAN 访问点连接到电脑。

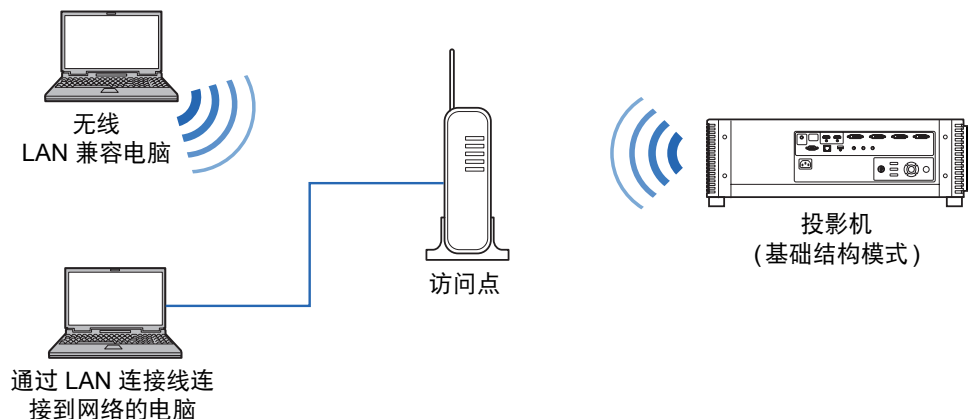

连接

- 以下网络功能在基础结构模式下可用。
 - 网络功能
 - 邮件功能
 - 用户命令其他网络功能 (具体包括: SNMP、PJLink、AMX Device Discovery 和 Crestron RoomView) 不可用。
- 基础结构模式下存在以下限制。
 - 如果接入点 SSID 不是 ASCII 码 (单字节字母、数字或符号), 在搜索结果中可能引起乱码。
 - 如果接入点 SSID 包括非 ASCII 码 (单字节字母、数字或符号) 字符, 可能无法确保有效连接。如果多个访问点有相同的 SSID, 那么搜索结果中只会显示信号最强的访问点。
- 如果投影机上的 [网络 (有线/无线)] 设置为 [关/关] 并禁用了网络连接, 请记住将您愿意使用的网络 (有线或无线) 设置为 [开]。(128 页) 对于无线网络, 选择连接类型。
- 参考 “查看投影机信息” (140 页), 确认投影机的有线或无线 IP 地址与网络上的其他电脑的 IP 地址不同。要设置投影机的 IP 地址, 请遵照 “完成网络连接的电脑设置” (142 页) 中的说明并使用网络屏幕, 或使用投影机 TCP/IP 设置。(129 页、134 页)
- 连接使用 DHCP 服务器的网络环境前, 在菜单中将 [DHCP] 设为 [开], 以开启 DHCP 功能。(129 页、134 页)



- 无法同时使用有线 LAN 功能和基础结构模式。
- 无法同时使用 PJ AP 和基础结构模式。
- 不能在同一子网使用有线 LAN 和 PJ AP 模式。
- 第一次连接电脑网络时, 也有必要设置电脑。这种情况下, 向网络管理员咨询有关的必要设置。

无线 LAN (Wi-Fi)

■ 允许使用无线 LAN 的国家和地区

每个国家和地区对无线 LAN 功能使用有着相关法律等限制规定,违反这些限制规定可能会受到处罚。请查看佳能网站,了解允许使用无线 LAN 功能的国家和地区列表。

对于其中未列出的国家和地区,因使用无线 LAN 功能可能导致的任何问题或不良后果,佳能不承担任何责任。

■ 机型号

4K600STZ/4K600Z (包括 WLAN 模块型号: CH9-1346)



完成投影机设置

本节介绍的设置适用于无线和有线网络连接 (4K600STZ/4K600Z)、设置网络密码及网络投影的其他方面。



输入信号设为 HDMI-1 时的 4K600STZ 菜单屏幕

菜单	功能	详情
网络设置锁定	锁定网络设置以防止改动。	127 页
网络密码设置	指定是否对网络设置采用密码保护。	127 页
注册网络密码	设置网络密码。	127 页
网络 (有线 / 无线) 4K600STZ/4K600Z	启用或禁用有线或无线网络连接和运行模式。	128 页
网络功能 4K601STZ/4K601Z	您可以打开或关闭投影机的网络功能。	
详细设置 (有线) 4K600STZ/4K600Z	显示和设置有线连接的高级设置。	128 页
详细设置 4K601STZ/4K601Z		
详细设置 (无线) 4K600STZ/4K600Z	显示和设置无线连接的高级设置。	132 页
PJLink*	启用或禁用 PJLink。	137 页
AMX Device Discovery*	启用或禁用 AMX Device Discovery。	138 页
Crestron RoomView*	启用或禁用 Crestron RoomView。	138 页
信息	显示网络信息。	139 页

* 仅适用于有线连接。

网络设置锁

 > [网络设置] > [网络设置锁]

您可以锁定 / 解除锁定网络设置以使其不能被更改。

选项	功能
解锁	取消锁定和允许其他网络设置更改。必须输入密码以便取消锁定。使用 [▲]/[▶]/[▼]/[◀] 按钮或遥控器上的数字按钮，输入四位数字的网络密码。
锁定	锁定设置。



强制取消网络锁定

按以下顺序按这些按钮可取消锁定：[▲][OK][▶][OK][▼][OK]。此操作将网络密码重置为 [▲][▲][▲][▲] ([1][1][1][1])。将 [网络密码设置] 设置为 [关] 将使网络设置处于未锁定状态。

网络密码设置

 > [网络设置] > [网络密码设置]

您可以选择是否设定密码以改变投影机的网络设置。

选项	功能
关	不使用网络密码。
开	使用网络密码。

注册网络密码

 > [网络设置] > [注册网络密码]

使用 [▲]/[▶]/[▼]/[◀] 按钮或遥控器上的数字按钮，输入投影机网络密码。



网络 (有线 / 无线) (4K600STZ/4K600Z)

 > [网络设置] > [网络 (有线 / 无线)]

启用或禁用有线或无线网络连接和运行模式。
指定 [关] 可节能。

选项	功能
关 / 关	禁用网络功能。
开 / 关	仅启用有线网络。
开 / 开 (Pj AP)	同时启用有线和无线 (Pj AP 模式) 网络。
关 / 开 (Pj AP)	仅启用无线 (Pj AP 模式) 网络。
关 / 开 (Infra)	仅启用无线 (基础结构模式) 网络。



请注意，在无线连接情况下

PJ AP 模式 (123 页) 下初始启动时会显示消息，要求您检查安全密钥设置。

网络功能 (4K601STZ/4K601Z)

 > [网络设置] > [网络功能]

启用或禁用网络功能。
指定 [关] 可节能。

选项	功能
关	禁用网络功能。
开	启用网络功能。

详细设置 (有线) (4K600STZ/4K600Z)

 > [网络设置] > [详细设置 (有线)]

详细设置 (4K601STZ/4K601Z)

 > [网络设置] > [详细设置]



显示和手动更改有线 IP 地址、网关地址及其他设置。仅适用于有线网络设置为 [开] 的情况下。

详细设置 (有线)	
MAC地址	00:00:00:00:00:00
详细IPv4地址设置	
IPv6	开
详细IPv6地址设置	
网络设置初始化	
返回	

4K600STZ/4K600Z 的菜单屏幕

(对于 4K601STZ/4K601Z，菜单标题中不显示“(有线)”)。

菜单	功能
MAC 地址	投影机的有线 MAC 地址。

菜单	功能															
详细 IPv4 地址设置	<p>配置投影机有线 LAN (IPv4) 功能的具体设置。</p>  <p>4K600STZ/4K600Z 的菜单屏幕 (对于 4K601STZ/4K601Z, 菜单标题中不显示“(有线)”)。</p> <table border="1" data-bbox="350 533 1144 687"> <thead> <tr> <th>子菜单</th> <th>功能</th> </tr> </thead> <tbody> <tr> <td>IP 地址</td> <td>有线 LAN (IPv4) 的 IP 地址。</td> </tr> <tr> <td>子网掩码</td> <td>有线 LAN (IPv4) 的子网掩码。</td> </tr> <tr> <td>网关地址</td> <td>有线 LAN (IPv4) 的网关地址。</td> </tr> </tbody> </table> <table border="1" data-bbox="350 687 1144 954"> <thead> <tr> <th rowspan="2">DHCP</th> <th>选项</th> <th>功能</th> </tr> </thead> <tbody> <tr> <td>关</td> <td>禁用 DHCP 功能。可手动配置 TCP/IP 设置。</td> </tr> <tr> <td>开</td> <td>启用 DHCP 功能。搜索 DHCP 服务器。因为是从 DHCP 服务器获得的 IP 地址, 所以无法再输入 TCP/IP 手动设定 (IP 地址、子网掩码和网关地址)。</td> </tr> </tbody> </table>	子菜单	功能	IP 地址	有线 LAN (IPv4) 的 IP 地址。	子网掩码	有线 LAN (IPv4) 的子网掩码。	网关地址	有线 LAN (IPv4) 的网关地址。	DHCP	选项	功能	关	禁用 DHCP 功能。可手动配置 TCP/IP 设置。	开	启用 DHCP 功能。搜索 DHCP 服务器。因为是从 DHCP 服务器获得的 IP 地址, 所以无法再输入 TCP/IP 手动设定 (IP 地址、子网掩码和网关地址)。
	子菜单	功能														
	IP 地址	有线 LAN (IPv4) 的 IP 地址。														
子网掩码	有线 LAN (IPv4) 的子网掩码。															
网关地址	有线 LAN (IPv4) 的网关地址。															
DHCP	选项	功能														
	关	禁用 DHCP 功能。可手动配置 TCP/IP 设置。														
开	启用 DHCP 功能。搜索 DHCP 服务器。因为是从 DHCP 服务器获得的 IP 地址, 所以无法再输入 TCP/IP 手动设定 (IP 地址、子网掩码和网关地址)。															
<p>更改或指定连接使用的 IP 地址、子网掩码和网关地址。</p>  <p>TCP/IP 设置</p> <p>4K600STZ/4K600Z 的菜单屏幕 (对于 4K601STZ/4K601Z, 菜单标题中不显示“(有线)”)。</p> <ul style="list-style-type: none">  • [DHCP] 设为 [开] 时, 此菜单不可用 (灰显)。 • 如果输入无效值, 会显示“输入无效。”消息。这种情况下, 请输入一个有效值。 • 当 [网络 (有线/无线)] 设置为 [开/开 (PJ AP)] 时, 如果将同一子网指定为 PJ AP 模式, 则会显示“不能设置相同的网段 IP”。输入不同的子网, 或者将 [网络 (有线/无线)] 更改为 [开/关], 然后再输入有线 IP 地址。 (4K600STZ/4K600Z) 																

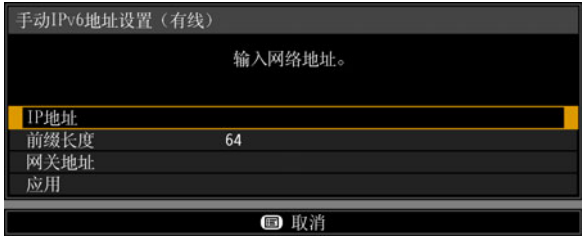
菜单	功能												
IPv6	选项	功能											
	关	禁用投影机有线 LAN (IPv6) 功能。											
开	启用投影机有线 LAN (IPv6) 功能。目前提供 [详细 IPv6 地址设置]。												
详细 IPv6 地址设置	配置投影机有线 LAN (IPv6) 功能的具体设置。												
	 <p>4K600STZ/4K600Z 的菜单屏幕 (对于 4K601STZ/4K601Z, 菜单标题中不显示“(有线)”)。</p> <table border="1" data-bbox="350 880 1150 1112"> <thead> <tr> <th>子菜单</th> <th>功能</th> </tr> </thead> <tbody> <tr> <td>本地链路</td> <td>有线 LAN (IPv6) 的本地链路地址。</td> </tr> <tr> <td>自动</td> <td>有线 LAN (IPv6) 的自动地址 (至多 5 个)。</td> </tr> <tr> <td>手动</td> <td>有线 LAN (IPv6) 的手动地址。</td> </tr> <tr> <td>网关</td> <td>有线 LAN (IPv6) 的网关地址。</td> </tr> <tr> <td>自动设置</td> <td>启用 / 禁用有线 LAN (IPv6) 的自动地址设置。</td> </tr> </tbody> </table> <p>手动配置有线 LAN (IPv6) 设置。更改或指定 IPv6 地址、前缀长度和网关地址。</p>  <p>手动设定</p> <p>4K600STZ/4K600Z 的菜单屏幕 (对于 4K601STZ/4K601Z, 菜单标题中不显示“(有线)”)。</p> <div style="border: 1px solid gray; padding: 5px;"> <ul style="list-style-type: none"> • [自动设置] 设为 [开] 时, 此菜单不可用 (灰显)。 • 如果输入无效值, 会显示“输入无效。”消息。这种情况下, 请输入一个有效值。 </div>		子菜单	功能	本地链路	有线 LAN (IPv6) 的本地链路地址。	自动	有线 LAN (IPv6) 的自动地址 (至多 5 个)。	手动	有线 LAN (IPv6) 的手动地址。	网关	有线 LAN (IPv6) 的网关地址。	自动设置
子菜单	功能												
本地链路	有线 LAN (IPv6) 的本地链路地址。												
自动	有线 LAN (IPv6) 的自动地址 (至多 5 个)。												
手动	有线 LAN (IPv6) 的手动地址。												
网关	有线 LAN (IPv6) 的网关地址。												
自动设置	启用 / 禁用有线 LAN (IPv6) 的自动地址设置。												

菜单	功能
网络设置初始化	<p>初始化以下网络设置。</p> <p>从投影机菜单配置的设置</p> <ul style="list-style-type: none"> • 待机电源设置 (112 页) • 网络设置锁定 (127 页) • 网络密码设置 (127 页) • 注册网络密码 (127 页) • 网络 (有线/无线) (4K600STZ/4K600Z) (128 页) • 网络功能 (4K601STZ/4K601Z) (128 页) • 详细设置 (有线) (4K600STZ/4K600Z) / 详细设置 (4K601STZ/4K601Z) (128 页) <ul style="list-style-type: none"> - 详细 IPv4 地址设置 (129 页) <ul style="list-style-type: none"> - DHCP (有线 LAN (IPv4)) (129 页) - TCP/IP 设置 (129 页) <ul style="list-style-type: none"> - IP 地址 (有线 LAN (IPv4)) (129 页) - 子网掩码 (有线 LAN (IPv4)) (129 页) - 网关地址 (有线 LAN (IPv4)) (129 页) - IPv6 (130 页) - 详细 IPv6 地址设置 (130 页) <ul style="list-style-type: none"> - 自动设置 (130 页) - 手动设定 (130 页) <ul style="list-style-type: none"> - IP 地址 (有线 LAN (IPv6)) (130 页) - 前缀长度 (130 页) - 网关地址 (有线 LAN (IPv6)) (130 页) • PJLink (137 页) • AMX Device Discovery 设置 (138 页) • Crestron RoomView 设置 (138 页) <p>从网页屏幕配置的设置</p> <ul style="list-style-type: none"> • [Password] (148 页) • [Wired] (153 页) <ul style="list-style-type: none"> - IPv4 <ul style="list-style-type: none"> - DHCP (154 页) - IP address (154 页) - Subnet mask (154 页) - Default gateway (154 页) - IPv6 <ul style="list-style-type: none"> - IPv6 (154 页) - Autoconfiguration (154 页) - IP address (154 页) - Prefix length (154 页) - Default gateway (154 页) • [Mail] (157 页) • [SNMP] (158 页) • [Projector info.] (159 页) • [PJLink] (160 页)





详细设置 (无线) (4K600STZ/4K600Z)









 > [网络设置] > [详细设置 (无线)]

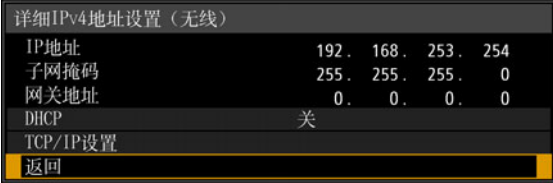



显示和手动更改无线 IP 地址、网关地址及其他设置。仅适用于无线网络设置为 [开] 的情况。

详细设置 (无线)	
模式	基础结构模式
SSID	无线 LAN 名称
安全	WPA-PSK TKIP
频道	2
信号强度	10dB
MAC 地址	无线 LAN 地址
Wi-Fi Protected Setup	
手动设定	
详细 IPv4 地址设置	
IPv6	关
详细 IPv6 地址设置	
网络设置初始化	
返回	

菜单	功能						
模式	显示无线连接模式。(123 页)						
SSID	显示访问点 SSID。						
安全	显示安全设置。						
频道	显示连接使用的频道。						
信号强度	显示检测到的实际信号强度。						
MAC 地址	投影机的无线 MAC 地址。						
Wi-Fi Protected Setup	选择基础结构模式下的连接方式。						
	<table border="1"> <thead> <tr> <th>子菜单</th> <th>功能</th> </tr> </thead> <tbody> <tr> <td>PBC</td> <td>PBC (按钮) 模式连接。 按照显示的说明, 在无线基站 (访问点) 上按该按钮, 然后在 2 分钟内, 在屏幕中选择 [OK]。</td> </tr> <tr> <td>PIN</td> <td>PIN 模式连接。 根据显示的说明, 在无线基站 (访问点) 上输入显示的 8 位 PIN 码, 然后在 10 分钟内, 在屏幕中选择 [OK]。</td> </tr> </tbody> </table>	子菜单	功能	PBC	PBC (按钮) 模式连接。 按照显示的说明, 在无线基站 (访问点) 上按该按钮, 然后在 2 分钟内, 在屏幕中选择 [OK]。	PIN	PIN 模式连接。 根据显示的说明, 在无线基站 (访问点) 上输入显示的 8 位 PIN 码, 然后在 10 分钟内, 在屏幕中选择 [OK]。
	子菜单	功能					
PBC	PBC (按钮) 模式连接。 按照显示的说明, 在无线基站 (访问点) 上按该按钮, 然后在 2 分钟内, 在屏幕中选择 [OK]。						
PIN	PIN 模式连接。 根据显示的说明, 在无线基站 (访问点) 上输入显示的 8 位 PIN 码, 然后在 10 分钟内, 在屏幕中选择 [OK]。						

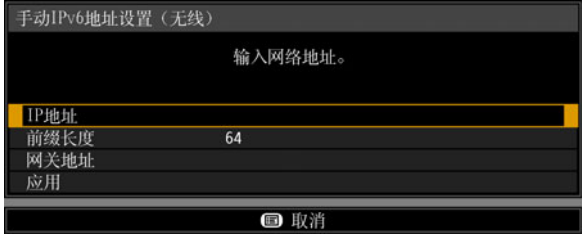
菜单	功能																		
手动设定	手动指定投影机的无线设置。 																		
	<table border="1"> <thead> <tr> <th>子菜单</th> <th>功能</th> </tr> </thead> <tbody> <tr> <td>模式</td> <td>显示无线连接模式。(123 页)</td> </tr> <tr> <td>SSID</td> <td> 屏幕中会显示可访问点 SSID 列表。您可以查找附近可用的访问点，或使用键盘输入访问点 SSID。  </td> </tr> <tr> <td>安全</td> <td>从 [打开]、[WEP]、[WPA2 AES] 或 [WPA/WPA2 TKIP/AES] 中选择无线安全设置。在 PJ AP 模式下，从 [打开] 或 [WPA2 AES] 中选择。</td> </tr> <tr> <td>频道</td> <td>显示当前的无线频道 (1 - 11)。</td> </tr> <tr> <td>密钥 ID</td> <td>选择无线 WEP 密钥 ID。仅用于安全性设置为 [WEP] 的情况。</td> </tr> <tr> <td>密钥类型</td> <td>选择无线安全密钥输入类型。安全性设置为 [打开] 时不可用。</td> </tr> <tr> <td>密钥</td> <td>安全性设置为 [打开] 时不可用。</td> </tr> <tr> <td>应用</td> <td>使用当前设置进行连接。</td> </tr> </tbody> </table>	子菜单	功能	模式	显示无线连接模式。(123 页)	SSID	屏幕中会显示可访问点 SSID 列表。您可以查找附近可用的访问点，或使用键盘输入访问点 SSID。 	安全	从 [打开]、[WEP]、[WPA2 AES] 或 [WPA/WPA2 TKIP/AES] 中选择无线安全设置。在 PJ AP 模式下，从 [打开] 或 [WPA2 AES] 中选择。	频道	显示当前的无线频道 (1 - 11)。	密钥 ID	选择无线 WEP 密钥 ID。仅用于安全性设置为 [WEP] 的情况。	密钥类型	选择无线安全密钥输入类型。安全性设置为 [打开] 时不可用。	密钥	安全性设置为 [打开] 时不可用。	应用	使用当前设置进行连接。
	子菜单	功能																	
	模式	显示无线连接模式。(123 页)																	
	SSID	屏幕中会显示可访问点 SSID 列表。您可以查找附近可用的访问点，或使用键盘输入访问点 SSID。 																	
	安全	从 [打开]、[WEP]、[WPA2 AES] 或 [WPA/WPA2 TKIP/AES] 中选择无线安全设置。在 PJ AP 模式下，从 [打开] 或 [WPA2 AES] 中选择。																	
	频道	显示当前的无线频道 (1 - 11)。																	
	密钥 ID	选择无线 WEP 密钥 ID。仅用于安全性设置为 [WEP] 的情况。																	
	密钥类型	选择无线安全密钥输入类型。安全性设置为 [打开] 时不可用。																	
	密钥	安全性设置为 [打开] 时不可用。																	
应用	使用当前设置进行连接。																		

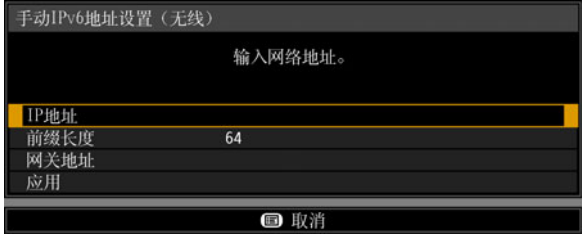
菜单	功能																			
详细 IPv4 地址设置	配置投影机无线 LAN (IPv4) 功能的具体设置。 																			
	<table border="1"> <thead> <tr> <th>子菜单</th> <th>功能</th> </tr> </thead> <tbody> <tr> <td>IP 地址</td> <td>投影机无线 LAN (IPv4) 的 IP 地址。</td> </tr> <tr> <td>子网掩码</td> <td>投影机无线 LAN (IPv4) 的子网掩码。</td> </tr> <tr> <td>网关地址</td> <td>投影机无线 LAN (IPv4) 的网关地址。</td> </tr> <tr> <td rowspan="2">DHCP</td> <td>在投影机上启用或禁用无线 DHCP 设置。</td> </tr> <tr> <td> <table border="1"> <thead> <tr> <th>选项</th> <th>功能</th> </tr> </thead> <tbody> <tr> <td>关</td> <td>禁用 DHCP 功能。可手动配置 TCP/IP 设置。</td> </tr> <tr> <td>开</td> <td>启用 DHCP 功能。搜索 DHCP 服务器。因为是从 DHCP 服务器获得的 IP 地址，所以无法再输入 TCP/IP 手动设定 (IP 地址、子网掩码和网关地址)。</td> </tr> </tbody> </table> </td> </tr> <tr> <td>TCP/IP 设置</td> <td> 配置投影机的无线 TCP / IP 设置。  <ul style="list-style-type: none"> • [DHCP] 设为 [开] 时，此菜单不可用 (灰显)。 • 如果输入无效值，会显示 “输入无效。” 消息。这种情况下，请输入一个有效值。  </td> </tr> </tbody> </table>	子菜单	功能	IP 地址	投影机无线 LAN (IPv4) 的 IP 地址。	子网掩码	投影机无线 LAN (IPv4) 的子网掩码。	网关地址	投影机无线 LAN (IPv4) 的网关地址。	DHCP	在投影机上启用或禁用无线 DHCP 设置。	<table border="1"> <thead> <tr> <th>选项</th> <th>功能</th> </tr> </thead> <tbody> <tr> <td>关</td> <td>禁用 DHCP 功能。可手动配置 TCP/IP 设置。</td> </tr> <tr> <td>开</td> <td>启用 DHCP 功能。搜索 DHCP 服务器。因为是从 DHCP 服务器获得的 IP 地址，所以无法再输入 TCP/IP 手动设定 (IP 地址、子网掩码和网关地址)。</td> </tr> </tbody> </table>	选项	功能	关	禁用 DHCP 功能。可手动配置 TCP/IP 设置。	开	启用 DHCP 功能。搜索 DHCP 服务器。因为是从 DHCP 服务器获得的 IP 地址，所以无法再输入 TCP/IP 手动设定 (IP 地址、子网掩码和网关地址)。	TCP/IP 设置	配置投影机的无线 TCP / IP 设置。  <ul style="list-style-type: none"> • [DHCP] 设为 [开] 时，此菜单不可用 (灰显)。 • 如果输入无效值，会显示 “输入无效。” 消息。这种情况下，请输入一个有效值。 
	子菜单	功能																		
	IP 地址	投影机无线 LAN (IPv4) 的 IP 地址。																		
子网掩码	投影机无线 LAN (IPv4) 的子网掩码。																			
网关地址	投影机无线 LAN (IPv4) 的网关地址。																			
DHCP	在投影机上启用或禁用无线 DHCP 设置。																			
	<table border="1"> <thead> <tr> <th>选项</th> <th>功能</th> </tr> </thead> <tbody> <tr> <td>关</td> <td>禁用 DHCP 功能。可手动配置 TCP/IP 设置。</td> </tr> <tr> <td>开</td> <td>启用 DHCP 功能。搜索 DHCP 服务器。因为是从 DHCP 服务器获得的 IP 地址，所以无法再输入 TCP/IP 手动设定 (IP 地址、子网掩码和网关地址)。</td> </tr> </tbody> </table>	选项	功能	关	禁用 DHCP 功能。可手动配置 TCP/IP 设置。	开	启用 DHCP 功能。搜索 DHCP 服务器。因为是从 DHCP 服务器获得的 IP 地址，所以无法再输入 TCP/IP 手动设定 (IP 地址、子网掩码和网关地址)。													
选项	功能																			
关	禁用 DHCP 功能。可手动配置 TCP/IP 设置。																			
开	启用 DHCP 功能。搜索 DHCP 服务器。因为是从 DHCP 服务器获得的 IP 地址，所以无法再输入 TCP/IP 手动设定 (IP 地址、子网掩码和网关地址)。																			
TCP/IP 设置	配置投影机的无线 TCP / IP 设置。  <ul style="list-style-type: none"> • [DHCP] 设为 [开] 时，此菜单不可用 (灰显)。 • 如果输入无效值，会显示 “输入无效。” 消息。这种情况下，请输入一个有效值。 																			
IPv6	<table border="1"> <thead> <tr> <th>选项</th> <th>功能</th> </tr> </thead> <tbody> <tr> <td>关</td> <td>禁用投影机无线 LAN (IPv6) 功能。</td> </tr> <tr> <td>开</td> <td>启用投影机无线 LAN (IPv6) 功能。目前提供 [详细 IPv6 地址设置]。</td> </tr> </tbody> </table>	选项	功能	关	禁用投影机无线 LAN (IPv6) 功能。	开	启用投影机无线 LAN (IPv6) 功能。目前提供 [详细 IPv6 地址设置]。													
	选项	功能																		
关	禁用投影机无线 LAN (IPv6) 功能。																			
开	启用投影机无线 LAN (IPv6) 功能。目前提供 [详细 IPv6 地址设置]。																			
	 IPv6 连接在 PJ AP 模式下不可用 (123 页)。 [IPv6] 和 [详细 IPv6 地址设置] 菜单显示为灰色。																			

菜单	功能													
详细 IPv6 地址设置	<p>配置投影机无线 LAN (IPv6) 功能的具体设置。</p> 													
	<table border="1"> <thead> <tr> <th data-bbox="350 653 526 691">子菜单</th> <th data-bbox="526 653 1147 691">功能</th> </tr> </thead> <tbody> <tr> <td data-bbox="350 691 526 730">本地链路</td> <td data-bbox="526 691 1147 730">无线 LAN (IPv6) 的本地链路地址。</td> </tr> <tr> <td data-bbox="350 730 526 768">自动</td> <td data-bbox="526 730 1147 768">无线 LAN (IPv6) 的自动地址 (至多 5 个)。</td> </tr> <tr> <td data-bbox="350 768 526 807">手动</td> <td data-bbox="526 768 1147 807">无线 LAN (IPv6) 的手动地址。</td> </tr> <tr> <td data-bbox="350 807 526 846">网关</td> <td data-bbox="526 807 1147 846">无线 LAN (IPv6) 的网关地址。</td> </tr> <tr> <td data-bbox="350 846 526 884">自动设置</td> <td data-bbox="526 846 1147 884">启用 / 禁用无线 LAN (IPv6) 的自动地址设置。</td> </tr> <tr> <td data-bbox="350 884 526 1323">手动设定</td> <td data-bbox="526 884 1147 1323"> <p>手动配置无线 LAN (IPv6) 设置。更改或指定 IPv6 地址、前缀长度和网关地址。</p>  <p> 如果输入无效值，会显示“输入无效。”消息。这种情况下，请输入一个有效值。</p> </td> </tr> </tbody> </table>	子菜单	功能	本地链路	无线 LAN (IPv6) 的本地链路地址。	自动	无线 LAN (IPv6) 的自动地址 (至多 5 个)。	手动	无线 LAN (IPv6) 的手动地址。	网关	无线 LAN (IPv6) 的网关地址。	自动设置	启用 / 禁用无线 LAN (IPv6) 的自动地址设置。	手动设定
子菜单	功能													
本地链路	无线 LAN (IPv6) 的本地链路地址。													
自动	无线 LAN (IPv6) 的自动地址 (至多 5 个)。													
手动	无线 LAN (IPv6) 的手动地址。													
网关	无线 LAN (IPv6) 的网关地址。													
自动设置	启用 / 禁用无线 LAN (IPv6) 的自动地址设置。													
手动设定	<p>手动配置无线 LAN (IPv6) 设置。更改或指定 IPv6 地址、前缀长度和网关地址。</p>  <p> 如果输入无效值，会显示“输入无效。”消息。这种情况下，请输入一个有效值。</p>													

菜单	功能
网络设置初始化	<p>初始化以下网络设置。</p> <p>从投影机菜单配置的设置</p> <ul style="list-style-type: none"> • 待机电源设置 (112 页) • 网络设置锁定 (127 页) • 网络密码设置 (127 页) • 注册网络密码 (127 页) • 网络 (有线/无线) (128 页) • 详细设置 (无线) (132 页) <ul style="list-style-type: none"> - 详细 IPv4 地址设置 (134 页) <ul style="list-style-type: none"> - DHCP (无线 LAN (IPv4)) (134 页) - TCP/IP 设置 (134 页) <ul style="list-style-type: none"> - IP 地址 (无线 LAN (IPv4)) (134 页) - 子网掩码 (无线 LAN (IPv4)) (134 页) - 网关地址 (无线 LAN (IPv4)) (134 页) - IPv6 (134 页) - 详细 IPv6 地址设置 (135 页) <ul style="list-style-type: none"> - 自动设置 (135 页) - 手动设定 (135 页) <ul style="list-style-type: none"> - IP 地址 (无线 LAN (IPv6)) (135 页) - 前缀长度 (135 页) - 网关地址 (无线 LAN (IPv6)) (135 页) <p>从网页屏幕配置的设置</p> <ul style="list-style-type: none"> • [Password] (148 页) • [Wireless] (155 页) <ul style="list-style-type: none"> - IPv4 <ul style="list-style-type: none"> - DHCP (155 页) - IP address (155 页) - Subnet mask (155 页) - Default gateway (155 页) - IPv6 <ul style="list-style-type: none"> - IPv6 (156 页) - Autoconfiguration (156 页) - IP address (156 页) - Prefix length (156 页) - Default gateway (156 页) • [Mail] (157 页) • [Projector info.] (159 页)

PJLink

 > [网络设置] > [PJLink]

您可以启用或禁用投影机的 PJLink 网络功能。

当打开功能时，可通过网络使用符合 PJLink 标准的命令来控制。

选项	功能
关	禁用 PJLink 功能。
开	启用 PJLink 功能。



- 按照日本办公机械与信息系统产业协会 (JBMIA) 制定的 PJLink 标准的规定，本投影机符合 1 级标准。本投影机支持 PJLink 1 级规定的所有命令并已核实符合其标准。
- 有关使用 PJLink 的详细说明，请参见“设置 PJLink [PJLink]” (160 页)。

什么是 PJLink?

2003 年 9 月，在数据投影机委员会下成立了 PJLink 工作组。在第一年，PJLink 工作组将 PJLink 作为投影机的新界面规格而进行了标准化。

PJLink 是投影机的运行和控制的统一标准。

无论制造商是谁，它都可以通过一个控制器集中控制和操作所有投影机。

JBMIA 的目标是通过投影机的网络监控和控制的早期系统化（未来的发展主流）来让用户更便捷地使用投影机和扩大投影机的使用量。

1 级：基本投影机功能的控制和监控规格的标准

- 基本投影机控制：电源控制、输入选择等
- 新添加的投影机的信息和状态：电源状态、输入选择状态、错误状态等

JBMIA：日本办公机械与信息系统产业协会

JBMIA 是于 1960 年创办的组织，曾于 2002 年 4 月 1 日改名。

PJLink 网站：<http://pjlink.jbmia.or.jp/english/>

PJLinkTM

PJLink 是 JBMIA 的注册商标，在某些国家为待审商标。

PJLink 是注册商标，或在日本、美国和/或其它国家或地区已经申请作为商标。

AMX Device Discovery

 > [网络设置] > [AMX Device Discovery]

此设置可使其他兼容 AMX Device Discovery 的设备通过网络检测到投影机。对于不使用 AMX Device Discovery 的网络，请选择 [关]。

选项	功能
关	禁用 AMX Device Discovery。
开	启用 AMX Device Discovery。投影机将定期通过网络发出 AMX 信标数据包。



- 有关 AMX Device Discovery 的详细说明，请访问 AMX 网站。
<http://www.amx.com>

Crestron RoomView

 > [网络设置] > [Crestron RoomView]

使用 Crestron RoomView 可以通过网络对多台投影机进行集中管理。可远程控制网络投影机解决故障问题或开关投影机。指定是否使用 Crestron RoomView。

选项	功能
关	禁用 Crestron RoomView。
开	启用 Crestron RoomView。将打开 RoomView 所用的端口，投影机将响应 CIP 数据包。这时便可通过 RoomView Express/Server 应用程序或通过 Crestron Controller 进行通信。(160 页)



- 有关 Crestron RoomView 的详细信息，请访问 Crestron® 网站。
<http://www.crestron.com>

信息

 > [网络设置] > [信息]

显示网络信息。

菜单		信息	
电子邮件发送人地址		用于发送错误通知邮件的发件人电子邮件地址。(157页)	
电子邮件接收人地址		显示 [已设定] 或 [未设定] 时, 指明收件人电子邮件地址是否已设置为接收错误邮件。(157页)	
详细信息 (有线) 4K600STZ/4K600Z	IPv4		有线 LAN (IPv4) 的 IP 地址。
		本地链路	有线 LAN (IPv6) 的本地链路 IP 地址。
详细信息 4K601STZ/4K601Z	IPv6	自动	有线 LAN (IPv6) 的自动 IP 地址。
		手动	有线 LAN (IPv6) 的手动 IP 地址。
详细信息 (无线) 4K600STZ/4K600Z	IPv4		无线 LAN (IPv4) 的 IP 地址。
	IPv6	本地链路	无线 LAN (IPv6) 的本地链路 IP 地址。
		自动	无线 LAN (IPv6) 的自动 IP 地址。
		手动	无线 LAN (IPv6) 的手动 IP 地址。



- [网络 (有线 / 无线)] 设为 [开 / *] 时, 显示 [详细信息 (有线)] 菜单信息。(4K600STZ/4K600Z)
- [网络 (有线 / 无线)] 设为 [* / 开] 时, 显示 [详细信息 (无线)] 菜单信息。(4K600STZ/4K600Z)
- 当 [网络功能] 设为 [开] 时显示 [详细信息] 菜单信息。(4K601STZ/4K601Z)

查看投影机信息

可以查看有关投影影像信号类型的信息以及其它信息。



4K600STZ/4K600Z 的菜单屏幕

菜单	信息
机型名称	显示机型名称。
输入信号	当前选择的输入信号的详细信息 显示信号类型、信号分辨率、信号频率、信号色彩格式等信息。
固件	当前固件版本
序列号	此投影机的专用序列号
投影机使用时间	显示投影机开机后的总时间。
IP 地址 (有线) ^{*1} 4K600STZ/4K600Z ----- IP 地址 ^{*2} 4K601STZ/4K601Z	有线连接下的 IP 地址。
IP 地址 (无线) ^{*1} 4K600STZ/4K600Z	无线连接下的 IP 地址。
投影机名称 ^{*1*2}	识别网络上投影机的名称。
备注 ^{*1*2}	备注说明，例如显示投影机的安装地点。(159 页)
系统信息 ID	系统信息。通常不显示。

*1 [网络 (有线/无线)] 设为 [关/关] 时，不显示信息。

*2 [网络功能] 设为 [关] 时不显示信息。

所显示的信息

根据实际启用或禁用的有线或者无线功能，有些信息可能不会显示。(○：显示，—：不显示)

4K600STZ/4K600Z

网络 (有线 / 无线)	关 / 关	开 / 关	开 / 开 (Pj AP)	关 / 开 (Pj AP)	关 / 开 (Infra)
IP 地址 (有线)	—	○	○	—	—
IP 地址 (无线)	—	—	○	○	○
投影机名称	—	○	○	○	○
备注	—	○	○	○	○

4K601STZ/4K601Z

网络功能	关	开
IP 地址	—	○
投影机名称	—	○
备注	—	○

完成网络连接的电脑设置

指定 IP 地址

以下为电脑各操作系统的 IP 地址 (有线或无线连接) 设置说明。

■ Windows 10

- 1** 右键点击屏幕左下角的开始按钮 (Windows 徽标)。
 - 在桌面模式下 (从桌面屏幕)
可以按 Win+X 实现同样的操作。
- 2** 在左下角显示的快捷菜单中, 单击 [控制面板]。
- 3** 单击 [查看网络状态和任务]。
 - 在图标视图中:
单击 [网络和共享中心]。
- 4** 单击 [更改适配器设置]。
- 5** 对于有线连接, 右键点击 [以太网]; 对于无线连接, 右键点击 [Wi-Fi]。然后, 点击 [属性]。
- 6** 在 [此连接使用下列项目] 列表中, 选择 [Internet 协议版本 4 (TCP/IPv4)], 然后单击 [属性] 按钮。记下原网络设置 (IP 地址、子网掩码、默认网关等)。
- 7** 选择 [使用下面的 IP 地址] 并设置 IP 地址和子网掩码。
投影机本身的默认 IP 地址为“192.168.254.254”(有线连接) 或“192.168.253.254”(无线连接)。指定不同的 IP 地址。
- 8** 完成设置后, 单击 [确定] 按钮, 然后在 [以太网属性] 窗口中单击 [关闭] 按钮将其关闭。

■ Windows 8.1

- 1 单击开始屏幕左下角的向下箭头。
- 2 单击 [控制面板]。
 - 从电脑桌面：
按 Win+X 组合键。
在左下角显示的快捷菜单中，单击 [控制面板]。
- 3 单击 [查看网络状态和任务]。
 - 在图标视图中：
单击 [网络和共享中心]。
- 4 单击 [更改适配器设置]。
- 5 对于有线连接，右键单击 [以太网]；对于无线连接，右键单击 [Wi-Fi]。然后，单击 [属性]。
- 6 在 [此连接使用下列项目] 列表中，选择 [Internet 协议版本 4 (TCP/IPv4)]，然后单击 [属性] 按钮。记下原网络设置 (IP 地址、子网掩码、默认网关等)。
- 7 选择 [使用下面的 IP 地址] 并设置 IP 地址和子网掩码。
投影机本身的默认 IP 地址为“192.168.254.254” (有线连接) 或“192.168.253.254” (无线连接)。指定不同的 IP 地址。
- 8 完成设置后，单击 [确定] 按钮，然后在 [以太网属性] 窗口中单击 [关闭] 按钮将其关闭。

■ Windows 7

- 1 从电脑 [开始] 菜单中选择 [控制面板]。
- 2 单击 [网络和 Internet]，然后单击 [查看网络状态和任务]。
- 3 在窗口左侧的菜单中单击 [更改适配器设置]。
- 4 对于有线连接，右键单击 [本地连接]；对于无线连接，右键单击 [无线网络连接]。然后，单击 [属性]。
- 5 选择 [Internet 协议版本 4 (TCP/IPv4)]，然后单击 [属性] 按钮。记下原网络设置 (IP 地址、子网掩码、默认网关等)。
- 6 选择 [使用下面的 IP 地址] 并设置 IP 地址和子网掩码。
投影机本身的默认 IP 地址为“192.168.254.254” (有线连接) 或“192.168.253.254” (无线连接)。指定不同的 IP 地址。
- 7 当设置完成后，单击 [确定] 按钮，然后在 [本地连接属性] 窗口中单击 [确定] 按钮将其关闭。

■ Mac OS X

- 1 打开苹果菜单并选择 [系统预置]。
- 2 在系统预置窗口，单击 [网络] 以显示网络窗口。
- 3 对于有线连接，选择 [内置以太网]；对于无线连接，选择 [Wi-Fi]。然后，单击 [TCP/IP] 选项卡。记下原网络设置 (IP 地址、子网掩码、路由器、DNS 服务器等)。
- 4 创建一个新的网络环境并设置 IP 地址和子网掩码。
投影机本身的默认 IP 地址为“192.168.254.254” (有线连接) 或“192.168.253.254” (无线连接)。指定不同的 IP 地址。
- 5 单击 [应用] 关闭网络预置窗口。

■ 重设电脑的 IP 地址设置

按照与更改 IP 地址相同的步骤，根据更改前的记录，重设值为原始值。

设置网络

以下说明中使用的是 4K600STZ 示意图。

■ 显示网络配置屏幕

1 打开电脑和投影机。

 投影机启动后的最初 40 秒内，网络功能不可用。

2 启动网络浏览器，在地址栏中输入“http://(投影机 IP 地址)”，然后按 Enter 键。

将显示投影机的网络屏幕。

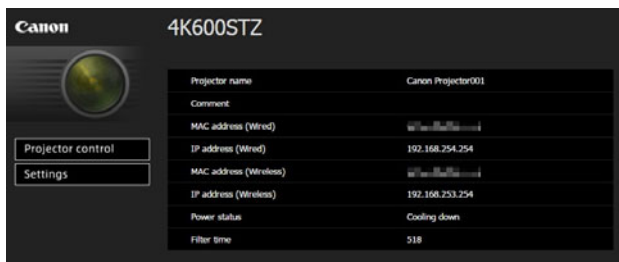

显示以下信息。

Projector control	显示投影机控制屏幕。
Settings	显示设置屏幕。
Projector name	投影机在网络上的名称
Comment	相关的备注说明，例如投影机的安装地点
MAC address (Wired) 4K600STZ/4K600Z ----- MAC address 4K601STZ/4K601Z	有线 LAN 的 MAC 地址
IP address (Wired) 4K600STZ/4K600Z ----- IP address 4K601STZ/4K601Z	有线 LAN (IPv4) 的 IP 地址
MAC address (Wireless) 4K600STZ/4K600Z	无线 LAN 的 MAC 地址
IP address (Wireless) 4K600STZ/4K600Z	无线 LAN (IPv4) 的 IP 地址
Power status	投影机的电源状态
Filter time	空气滤网的工作时间
Alert	错误消息 (如果发生错误) Temperature abnormality (温度不正常) Faulty light (故障灯) Faulty air filter unit (空气滤网组件故障) Faulty cooling fan (冷却扇故障) Faulty power supply (电源故障)



对于有线连接 (IPv4)，出厂默认 IP 地址为“192.168.254.254”；对于无线连接 (IPv4)，出厂默认 IP 地址为“192.168.253.254”。如果使用 DHCP 设置，请要求网络管理员提供投影机的 IP 地址。可以从投影机菜单查出 IP 地址。(128 页、134 页)

- 3 在网络屏幕上单击 [Settings]。
随后将出现密码输入窗口。
- 4 在密码输入窗口中输入用户名和密码，然后单击 [OK]。
出厂默认的用户名为“root”，密码为“system”。
显示设置屏幕。完成此屏幕上的网络设置。

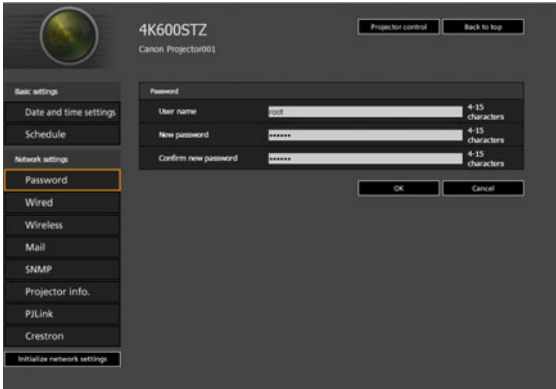

要通过电脑控制投影机，点击 [Projector control]。(165 页)

网络设置

- 1 从设置屏幕菜单中选择要设置的功能。

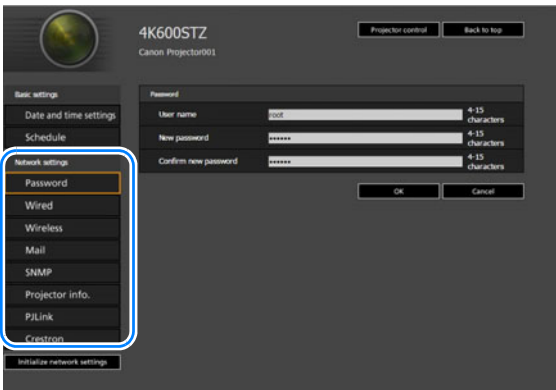

2 在显示的字段 (1) 中输入设置详细信息，然后点击 [OK] (2)。



3 出现一个确认窗口。检查内容，如果正确，单击 [Apply]。

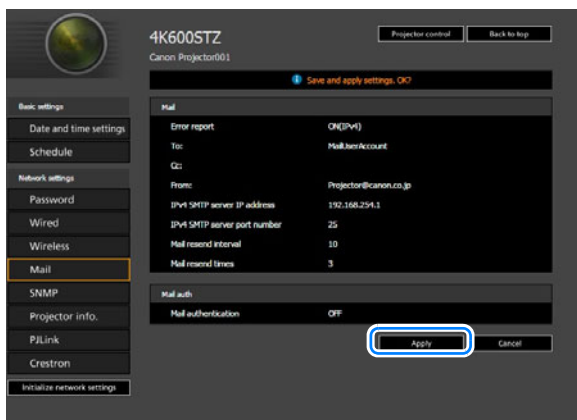

随后会将这些设置应用到投影机。

在菜单中选择 [Wired]、[Wireless] 或 [Password] 会显示如下消息：“Save completed. Please change setting and reconnect. (完成保存。请更改设置后重新连接。)”。

如果选择以上功能外的其他功能，会显示“Save completed (完成保存)”。单击 [Back to top] 返回到网络屏幕的首页。



设置密码 [Password]

在设置屏幕的 [Password] 部分，您可以设置网络屏幕登录界面使用的用户名和密码。有关设置步骤，请参见“网络设置”（146 页）。

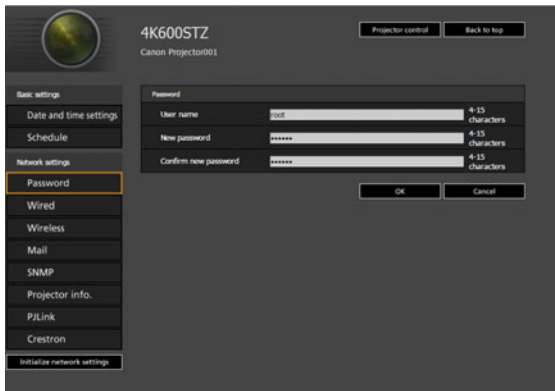

项目	说明	出厂默认设置
User name	登录网络屏幕时，请输入 1 个字节的字母数字字符和符号的用户名 (4 -15 个字符)。	root
New password	登录网络屏幕时，请输入 1 个字节的字母数字字符和符号的密码 (4 -15 个字符)。	system
Confirm new password	为了进行确认，请输入您在 [New password] 输入过的相同密码。	system



建议您将默认密码更改。

设置日期和时间 [Date and time settings]

从设置屏幕的 [Date and time settings]，可以设定时间设置，如当前日期和时间、日期/时间显示格式、时区和夏令时。有关设置步骤，请参见“网络设置” (146 页)。

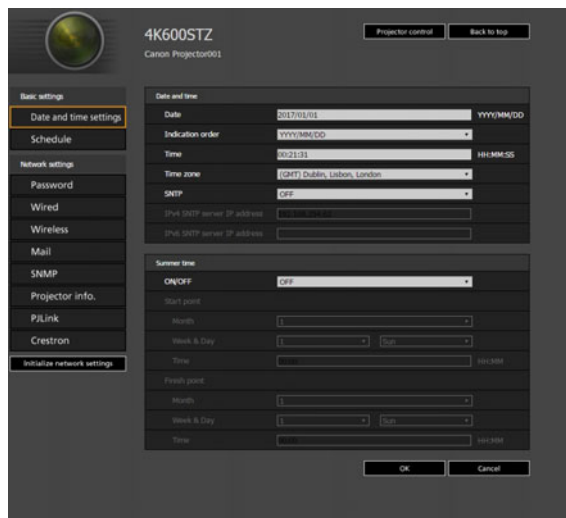

项目	说明	出厂默认设置	
Date and time	Day	以单字节数字的形式输入日期。	2017/01/01
	Indication order	选择 [YYYY/MM/DD]、[MM/DD/YYYY] 或 [DD/MM/YYYY] 作为日期显示格式。	YYYY/MM/DD
	Time	以单字节数字的形式输入时间，范围为 00:00:00 到 23:59:59。	00:00:00
	Time zone	选择您所在时区的城市。	(GMT) Dublin, Lisbon, London
	SNTP	选择是开启还是关闭 SNTP (Simple Network Time Protocol) 功能。 选择 ON (IPv4)，将无法配置以下设置： [Day] [Time] [IPv6 SNTP server IP address] 选择 ON (IPv6)，将无法配置以下设置： [Day] [Time] [IPv4 SNTP server IP address]	OFF
	IPv4 SNTP server IP address	输入 1 个字节数的 IPv4 SNTP 服务器 IP 地址。	0.0.0.0
	IPv6 SNTP server IP address	输入 1 个字节数的 IPv6 SNTP 服务器 IP 地址。	< 空白 >

项目	说明	出厂默认设置
Summer time	选择是开启还是关闭夏令时功能 (在夏令时开始时将时间调快一小时, 夏令时结束时调慢一小时)。 选择 OFF, 将无法配置以下设置: [Start point Month] [Start point Week] [Start point Day] [Start point Time] [Finish point Month] [Finish point Week] [Finish point Day] [Finish point Time]	OFF
Start point Month	选择夏令时的开始月份。	1
Start point Week	选择夏令时的开始星期。	1
Start point Day	选择夏令时的开始日期。	Mon
Start point Time	以单字节数字的形式输入夏令时的开始时间, 范围为 00:00 到 23:59。	00:00
Finish point Month	选择夏令时的结束月份。	1
Finish point Week	选择夏令时的结束星期。	1
Finish point Day	选择夏令时的结束日期。	Mon
Finish point Time	以单字节数字的形式输入夏令时的结束时间, 范围为 00:00 到 23:59。	00:00

设置日程 [Schedule]

从设置屏幕的 [Schedule] 选项, 可以设置日程来自动执行一些投影机任务。在设定日程操作的执行时间时, 选择 [Usually (不是在特定时段) 或从您所设定的五个特定时段 (Period.1 – Period.5) 中选择一个。有关设置步骤, 请参见 “网络设置” (146 页)。

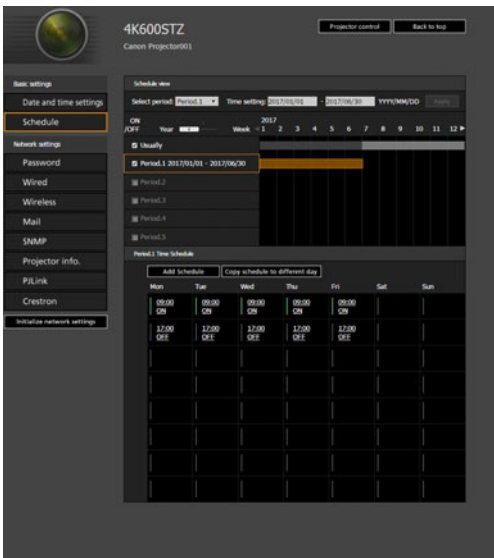

项目	说明	出厂默认设置	
Schedule view	Select period	选择要配置的特定时段。	Period.1
	Time setting	在左框中，以单字节数字的形式输入要安排日程的特定时间段的起始日期，在右框中，输入结束日期。所设置的时段日期不能交叠。	2017/01/01
	Usually	显示常规日程，可选择相应复选框开启或关闭。	清除 (OFF)
	Period.1	显示日程时期 1 的时间范围。可选择相应复选框开启或关闭。	清除 (OFF)
	Period.2	显示日程时期 2 的时间范围。可选择相应复选框开启或关闭。	清除 (OFF)
	Period.3	显示日程时期 3 的时间范围。可选择相应复选框开启或关闭。	清除 (OFF)
	Period.4	显示日程时期 4 的时间范围。可选择相应复选框开启或关闭。	清除 (OFF)
	Period.5	显示日程时期 5 的时间范围。可选择相应复选框开启或关闭。	清除 (OFF)
Time Schedule	显示在 [Schedule view] 中选择的常规日程或时期日程的时间和星期日期。 绿色垂直线：投影机开；灰色垂直线：投影机关；蓝色垂直线：切换输入信号；紫色垂直线：校准。 每天至多可设置 8 个日程。	< 空白 >	

点击 [Time Schedule] 中的项目会显示 [Edit schedule] 屏幕，可在其中编辑所选日期或时间的日程。



项目		说明	出厂默认设置
Edit schedule	Day	显示所选日程的星期日期。	—
	Time	以单字节数字的形式输入自动执行时间，范围为 00:00 到 23:59。	< 空白 >
	Operation	对于自动执行操作，选择 [Power]、[Input] 或 [Calibration]。	Power
	Parameter	对于自动执行参数，从以下选项中选择。 <ul style="list-style-type: none"> 当 [Operation] 设为 [Power] 时： ON / OFF 当 [Operation] 设为 [Input] 时： DVI-1 / DVI-2 / DVI-3 / DVI-4 / HDMI-1 / HDMI-2 / DVI 1x4 / DVI 2x2 / DVI 1x2 / HDMI 1x2 当 [Operation] 设为 [Calibration] 时： LIGHT 	ON

在 [Time Schedule] 中点击 [Add schedule]，显示 [Add schedule] 屏幕，这样可以在所选常规日程或时期日程中添加新日程。

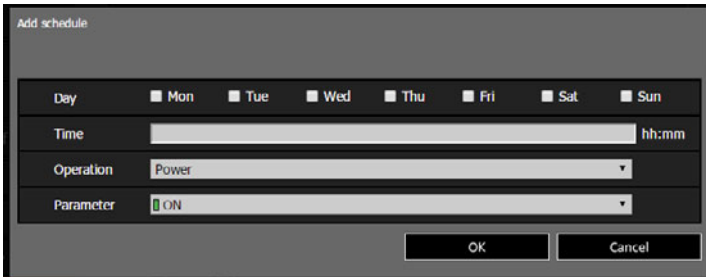

项目		说明	出厂默认设置
Add schedule	Day	选择自动执行的星期日期。可以选择多个日期。	清除
	Time	以单字节数字的形式输入自动执行时间，范围为 00:00 到 23:59。	< 空白 >
	Operation	对于自动执行操作，选择 [Power]、[Input] 或 [Calibration]。	Power
	Parameter	对于自动执行参数，从以下选项中选择。 <ul style="list-style-type: none"> 当 [Operation] 设为 [Power] 时： ON / OFF 当 [Operation] 设为 [Input] 时： DVI-1 / DVI-2 / DVI-3 / DVI-4 / HDMI-1 / HDMI-2 / DVI 1x4 / DVI 2x2 / DVI 1x2 / HDMI 1x2 当 [Operation] 设为 [Calibration] 时： LIGHT 	ON

在 [Time Schedule] 中点击 [Copy schedule to different day], 显示 [Schedule copy] 屏幕, 这样可将日程复制到所选常规日程或时期日程的任何一天。

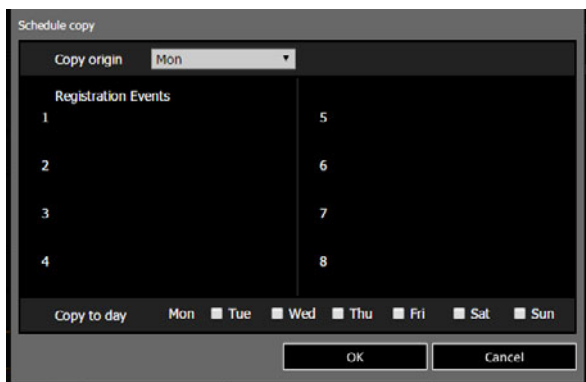

	项目	说明	出厂默认设置
Schedule copy	Copy origin	选择要从其复制日程的日期。	Mon
	Registration Events	显示所选日的日程细节。	< 空白 >
	Copy to day	选择要复制到的日期。可以选择多个日期。	清除

基本有线网络设置 [Wired]

从设置屏幕上的 [Wired], 可以完成有线连接的基本网络信息。有关设置步骤, 请参见“网络设置”(146页)。

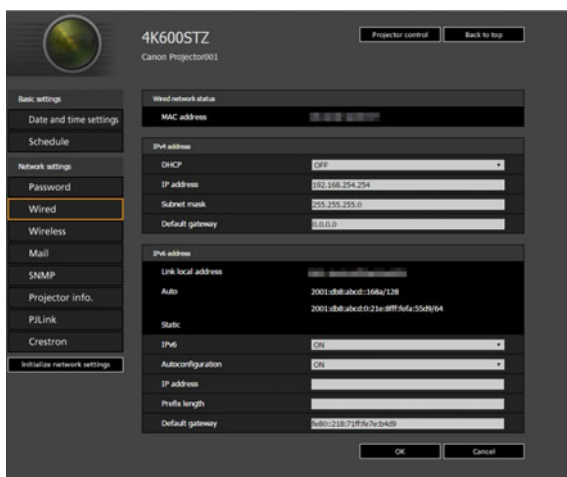

项目		说明	出厂默认设置
MAC address		显示投影机的有线 MAC 地址。	投影机的有线 MAC 地址
IPv4 address	DHCP	选择是否开启或关闭有线 LAN (IPv4) 的 DHCP 功能。此设置设定为 [ON] 时无法手动配置以下设置，因为是从 DHCP 服务器获取的 IP 地址。 [IP address] [Subnet mask] [Default gateway]	OFF
	IP address	以单字节数字的形式输入投影机的有线 LAN (IPv4) IP 地址。	192.168.254.254
	Subnet mask	以单字节数字的形式输入有线 LAN (IPv4) 子网掩码。	255.255.255.0
	Default gateway	以单字节数字的形式输入有线 LAN (IPv4) 默认网关地址。	0.0.0.0
IPv6 address	IPv6	指定开启还是关闭有线 LAN (IPv6) 的 IPv6 功能。 选择 OFF，将无法配置以下设置： [Autoconfiguration] [IP address] [Prefix length] [Default gateway]	OFF
	Autoconfiguration	选择开启还是关闭有线 LAN (IPv6) 的自动设置功能。 选择 ON，将无法配置以下设置： [IP address] [Prefix length] [Default gateway]	ON
	IP address	以单字节数字的形式输入有线 LAN (IPv6) 地址。	< 空白 >
	Prefix length	以单字节数字的形式输入有线 LAN (IPv6) 前缀长度。	< 空白 >
	Default gateway	以单字节数字的形式输入有线 LAN (IPv6) 默认网关地址。	< 空白 >



如果 TCP / IP 的相关设置发生了更改，需要断开并重新连接到网络。

如果网络的子网掩码发生变更，请在以上屏幕中选择 [Subnet mask] 并设置新的子网掩码。

基本无线网络设置 [Wireless] (4K600STZ/4K600Z)

从设置屏幕上的 [Wireless]，可以完成无线连接的基本网络信息。有关设置步骤，请参见“网络设置” (146 页)。

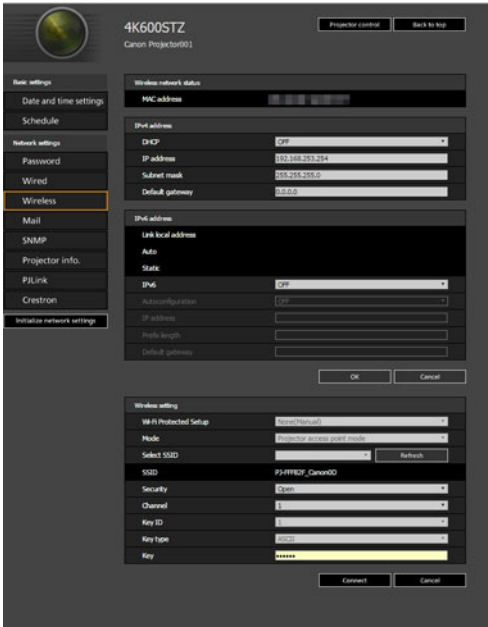

项目		说明	出厂默认设置
MAC address		显示投影机的无线 MAC 地址。	投影机的无线 MAC 地址
IPv4 address	DHCP	选择对无线 LAN (IPv4) 开启还是关闭 DHCP 功能。此设置设定为 [ON] 时无法手动配置以下设置，因为是从 DHCP 服务器获取的 IP 地址。 [IP address] [Subnet mask] [Default gateway]	OFF
	IP address	以单字节数字的形式输入投影机的无线 LAN (IPv4) IP 地址。	192.168.253.254
	Subnet mask	以单字节数字的形式输入无线 LAN (IPv4) 子网掩码。	255.255.255.0
	Default gateway	以单字节数字的形式输入无线 LAN (IPv4) 默认网关地址。	0.0.0.0

项目		说明	出厂默认设置
IPv6 address	IPv6	指定开启还是关闭无线 LAN (IPv6) 功能。 选择 OFF, 将无法配置以下设置: [Autoconfiguration] [IP address] [Prefix length] [Default gateway]	OFF
	Autoconfiguration	选择开启还是关闭无线 LAN (IPv6) 的自动设置功能。 选择 ON, 将无法配置以下设置: [IP address] [Prefix length] [Default gateway]	ON
	IP address	以单字节数字的形式输入无线 LAN (IPv6) IP 地址。	< 空白 >
	Prefix length	以单字节数字的形式输入无线 LAN (IPv6) 前缀长度。	< 空白 >
	Default gateway	以单字节数字的形式输入无线 LAN (IPv6) 默认网关地址。	< 空白 >
Wireless setting	Wi-Fi Protected Setup	选择一种简单方式建立无线连接。	None (Manual)
	Mode	选择无线连接模式。	infrastructure mode
	Select SSID	选择无线访问点的 SSID。点击 [Refresh] 按钮更新列表。如果未列出 SSID, 以单字节字母数字字符 (1-32 个字符) 输入 SSID。	< 空白 >
	Security	选择无线安全设置。	Open
	Channel	显示无线通道编号。将 [Mode] 设置为投影机访问点 (PJ AP) 模式时, 可选择一个通道。	1
	Key ID	选择无线 WEP 密钥 ID。	1
	Key type	选择无线安全密钥输入类型。	ASCII
	Key	输入无线安全密钥。	< 空白 >



- 如果 TCP / IP 的相关设置发生了更改, 需要断开并重新连接到网络。如果网络的子网掩码发生变更, 请在以上屏幕中选择 [Subnet mask] 并设置新的子网掩码。
- IPv6 连接在 PJ AP 模式下不可用 (123 页)。[IPv6 address] 显示为灰色。

设置邮件 [Mail]

通过设置屏幕中的 [Mail]，您可以设置必要的项目来发送错误邮件和测试邮件。有关设置步骤，请参见“网络设置”（146 页）。

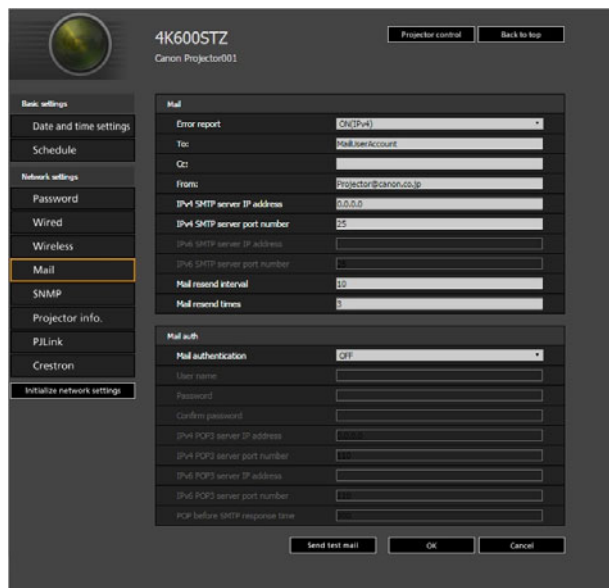

项目	说明	出厂默认设置
Error report	选择打开还是关闭错误邮件发送功能、网络使用 IPv4 还是 IPv6。	OFF
To:	为错误邮件输入 1 个字节的字母数字字符和符号 (1 - 63 个字符) 的收件人地址。	MailUserAccount
Cc:	为错误邮件输入 1 个字节的字母数字字符和符号 (1 - 63 个字符) 的抄送地址。	< 空白 >
From:	为错误邮件输入 1 个字节的字母数字字符和符号 (1 - 63 个字符) 的发件人地址。	Projector@canon.co.jp
IPv4 SMTP server IP address	输入 1 个字节数字的 SMTP 服务器 IP 地址 (IPv4)。	0.0.0.0
IPv4 SMTP server port number	输入 1 个字节数字 (1 - 65535) 的 SMTP 服务器端口号 (IPv4)。	25
IPv6 SMTP server IP address	输入 1 个字节数字的 SMTP 服务器 IP 地址 (IPv6)。	< 空白 >
IPv6 SMTP server port number	输入 1 个字节数字 (1 - 65535) 的 SMTP 服务器端口号 (IPv6)。	25
Mail resend interval*	使用 1 个字节数字输入当发生错误时重新发送邮件的间隔 (单位: 秒), 范围为 0 - 59 秒。	10
Mail resend times	错误发生时, 用 1 个字节的数字输入重新发送邮件的次数, 范围在 0 - 255 内。	3

* 间隔设置为 0 秒时，则会连续重复尝试发送邮件 (按照 [Mail resend times] 中的设置) 而不间断。

邮件身份验证设置

通过设置屏幕中的 [Mail] 下的 [Mail auth]，您可以配置发生错误时发送身份验证邮件的设置。有关设置步骤，请参见“网络设置”（146 页）。

项目	说明	出厂默认设置
Mail authentication	选择邮件身份验证方式。如果选择 OFF，不能更改其他邮件身份验证设置。	OFF
User name	请输入 1 个字节的字母数字字符和符号 (1 - 63 个字符) 的用户名，用于邮件身份验证。	< 空白 >
Password	请输入 1 个字节的字母数字字符和符号 (1 - 63 个字符) 的密码，用于邮件身份验证。	< 空白 >
Confirm password	为了进行确认，请输入您在 [Password] 输入过的相同密码。	< 空白 >
IPv4 POP3 server IP address	输入 1 个字节数字的 POP3 服务器 IP 地址 (IPv4)。	0.0.0.0
IPv4 POP3 server port number	输入 1 个字节数字 (1 - 65535) 的 POP3 服务器端口号 (IPv4)。	110
IPv6 POP3 server IP address	输入 1 个字节数字的 POP3 服务器 IP 地址 (IPv6)。	< 空白 >
IPv6 POP3 server port number	输入 1 个字节数字 (1 - 65535) 的 POP3 服务器端口号 (IPv6)。	110
POP before SMTP response time	以单字节数字形式 (0 - 9999 毫秒) 输入从 POP3 身份验证到 SMTP 身份验证的等待时间 (单位: 毫秒)。	300

发送测试邮件

点击屏幕底部的 [Send test mail]，可向在设置屏幕中 [Mail] 下的 [Mail] 中指定的邮件地址发送测试邮件。

SNMP 设置 [SNMP]

通过设置屏幕中的 [SNMP]，您可以配置使用 SNMP (简单网络管理协议) 来控制投影机的相关设置。有关设置步骤，请参见“网络设置”（146 页）。

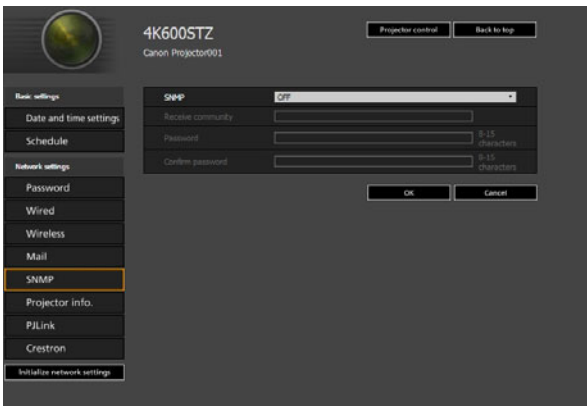

项目	说明	出厂默认设置
SNMP	选择 SNMP 功能的版本。如果选择“OFF”，可能无法配置此屏幕中的其它设置。	OFF
Receive community	请输入 1 个字节的字母数字字符和符号 (1 - 15 个字符) 的接收投影机信息的团体名。	< 空白 >
Password	请输入 1 个字节的字母数字字符和符号 (8 - 15 个字符) 的团体设置密码。只有当 SNMP 版本为 V3 时，才可以设置。	< 空白 >
Confirm password	为了进行确认，请输入您在 [Password] 输入过的相同密码。	< 空白 >

设置投影机信息 [Projector info.]

在设置屏幕的 [Projector info.] 部分，可以输入相应的备注说明，例如投影机名称、安装地点，这样在网络上安装了多个投影机时，可以使用这些信息来识别各个投影机。有关设置步骤，请参见“网络设置” (146 页)。

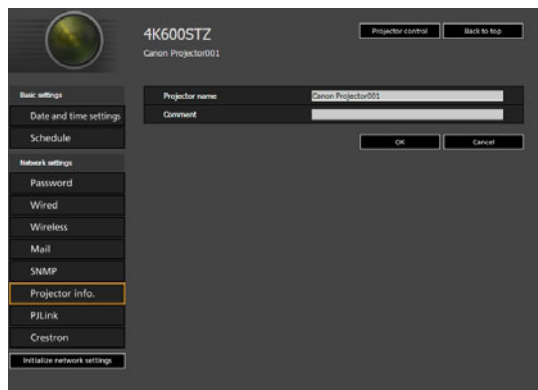

项目	说明	出厂默认设置
Projector name	请输入 1 个字节的字母数字字符和符号 (1 - 63 个字符) 的投影机名称。	Canon Projector001
Comment	输入相应备注说明，例如投影机的安装地点。	< 空白 >



某些字符 (例如 #) 不能用于 [Projector name] 和 [Comment]。

设置 PjLink [PjLink]

通过设置屏幕中的 [PjLink]，您可以设置投影机网络管理标准的 PjLink 功能。有关设置步骤，请参见“网络设置”（146 页）。有关 PjLink 的信息，请参见“什么是 PjLink？”（137 页）。

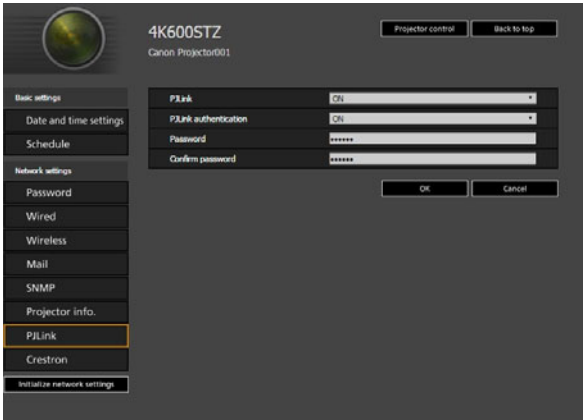

项目	说明	出厂默认设置
PjLink	打开或关闭 PjLink 功能。如果选择“OFF”，可能无法配置此屏幕中的其它设置。	ON
PjLink authentication	选择是否开启或关闭 PjLink 身份验证功能。如果选择“关”，则无法更改以下项： [Password] [Confirm password]	ON
Password	请输入 1 个字节的字母数字字符 (1 -32 个字符) 的 PjLink 身份验证密码。	system
Confirm password	为了进行确认，请输入您在 [Password] 输入过的相同密码。	system

设置 Crestron Electronics 制造的控制器的 [Crestron Controller] 参数

将会打开 [Crestron e-Control] 屏幕。有关 Crestron Controller 的详细说明，请访问 Crestron 网站。

<http://www.crestron.com/>

设置错误

发生与设置相关的错误时，错误的名称会显示在屏幕上，且一个“”标记会显示在错误原因的输入字段旁。

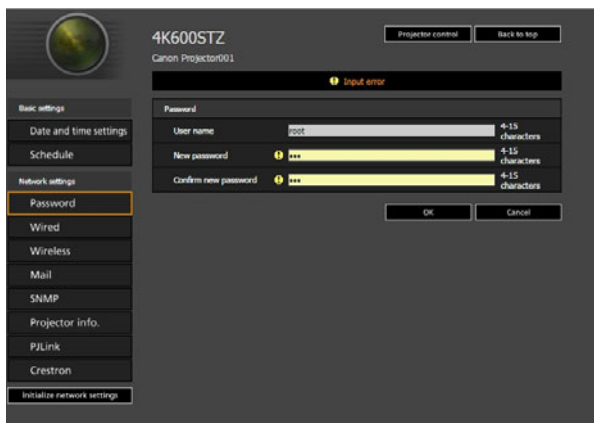

错误含义如下所示。

错误	含义
Input error	在设置屏幕上设置了有效范围以外的设置。
Password setting error	设置密码和确认密码不匹配。
Invalid SMTP	SMTP 服务器的 IP 地址没有设置。
System failed to connect SMTP server.	发送测试邮件时无法连接到 SMTP 服务器。
System failed to connect POP3 server.	尝试发送测试邮件时无法连接到 POP3 服务器。
System doesn't support this auth type.	服务器不支持设置的身份验证类型。
System failed to authenticate.	尝试发送测试邮件时身份验证失败。
The system failed to send the test mail.	测试邮件发送失败的原因是与 SMTP 服务器连接失败或一个并非通常出现的错误。

将网络设置重设为默认设置

- 1 执行“显示网络配置屏幕”（145页）中的步骤 1 – 3 以显示设置屏幕。
- 2 单击 [Initialize network settings]。

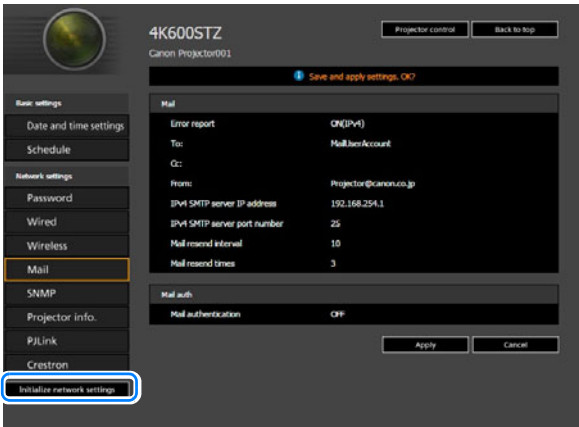

- 3 出现一个确认窗口。单击 [OK]。

■ 错误通知邮件

当投影机发生错误时，会发送下列错误信息。

错误列表

与温度有关的错误	错误名称	Temperature abnormality (温度不正常)
	文字	The internal temperature of the projector is abnormally high, or else the ambient air temperature exceeds the threshold. If the problem is with the projector, verify that it is properly installed and is being used correctly, and let the inside of the projector cool down for a while with the power plug disconnected from the wall outlet before resuming projection. Remove any objects that are blocking the air intake or exhaust vent. If the air filter is clogged, try cleaning or replacing it. If the same warning is displayed again, the main unit may be faulty. Please contact your dealer.
	含义	投影机内部温度异常高，或者周边空气温度超过阈值。如果投影机出现问题，请确认投影机的安装和使用是否正确，从墙壁插座上拔下投影机电源插头，让投影机内部冷却片刻，然后再继续投影。移除阻挡进气口或排气口的任何物体。如果空气滤网堵塞，请尝试清洁或更换。如果再次显示相同警告，则说明主机可能有故障。请联系经销商。
光源相关错误	错误名称	Light source abnormality (光源不正常)
	文字	The light source unit or a related component may be faulty. With the power off, disconnect the power plug from the wall outlet, wait for a while, and then plug it in again and turn the power back on. If the same warning is displayed again, please contact your dealer.
	含义	光源装置或相关组件可能存在故障。关闭电源，从墙壁插座上拔下电源插头，等待片刻，然后重新插上插头，再次开启电源。如果再次显示相同警告，则联系经销商。

与空气滤网相关的错误	错误名称	Faulty air filter unit (空气滤网组件故障)
	文字	The air filter is incorrectly installed, or a related component may be faulty. With the power off, re-install the air filter correctly, then turn the power back on. If the same warning is displayed again, please contact your dealer.
	含义	空气滤网安装不正确或相关组件可能存在故障。关闭电源，按正确方式重新安装空气滤网，然后再次开启电源。如果再次显示相同警告，则联系经销商。
与风扇有关的错误	错误名称	Faulty cooling fan (冷却扇故障)
	文字	The cooling fan or a related component may be faulty. With the power off, disconnect the power plug from the wall outlet, and then plug it in again and turn the power back on. If the same warning is displayed again, please contact your dealer.
	含义	冷却风扇或相关组件可能存在故障。关闭电源，从墙壁插座上拔下电源插头，然后重新插上插头，再次开启电源。如果再次显示相同警告，则联系经销商。
与电源有关的错误	错误名称	Faulty power supply (电源故障)
	文字	The power supply voltage may be abnormal, or a related component may be faulty. With the power off, disconnect the power plug from the wall outlet, and then plug it in again and turn the power back on. If the same warning is displayed again, please contact your dealer.
	含义	电源电压可能不正常，或相关组件可能存在故障。关闭电源，从墙壁插座上拔下电源插头，然后重新插上插头，再次开启电源。如果再次显示相同警告，则联系经销商。

从电脑控制投影机

可通过有线或无线网络连接，从电脑控制投影机。

- 1 打开电脑和投影机。
- 2 启动网络浏览器，在地址栏中输入“http://(投影机 IP 地址)”，然后按 Enter 键。
将显示投影机的网络屏幕。

 投影机出厂默认 IP 地址为“192.168.254.254”（有线连接）和“192.168.253.254”（无线连接（4K600STZ/4K600Z））。如果使用 DHCP 设置，请要求网络管理员提供投影机的 IP 地址。可以从投影机菜单查出 IP 地址。

- 3 在网络屏幕上单击 [Projector control]。
随后将出现密码输入窗口。
- 4 在密码输入窗口中输入用户名和密码，然后单击 [OK]。
出厂默认的用户名为“root”，密码为“system”。
如果使用默认的用户名和密码而不做更改，则可能出现恶意第三方未经授权操作投影机的情况。
要提高安全性，强烈建议您更改用户名和密码。（148 页）
出现投影机控制屏幕。

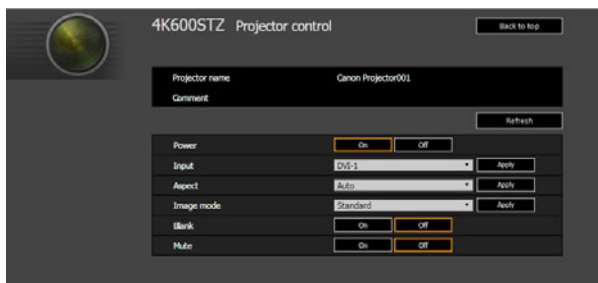

从这个屏幕中可以控制投影机。

项目	说明
Projector name	显示所连接投影机的名称。（159 页）
Comment	显示备注说明，例如投影机的安装地点。（159 页）
Refresh	用最新信息刷新显示的内容。
Power	打开或关闭投影机。
Input	选择一个输入信号，然后单击 [Apply] 以切换到该输入信号。（52 页）
Aspect	选择一个高宽比，然后单击 [Apply] 以切换至该高宽比。（60 页）
Image mode	选择一个影像模式，然后单击 [Apply] 以切换至该影像模式。（64 页）
Blank	打开或关闭空白设置。（68 页）
Mute	打开或关闭静音设置。（31 页）
Information	在屏幕顶部显示控制结果或有关控制出错的说明。

5 操作完成后，单击 [Back to top] 返回初始网络屏幕。

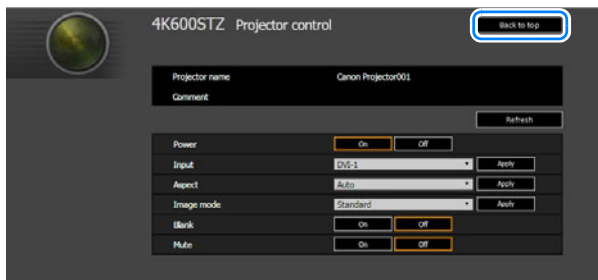

同时从多台投影机投影 (边缘融合)

同时使用多个投影机投影时，可以调整多个投影的重叠影像边缘的亮度，使其更自然地融合在一起。

■ 基本操作说明

并列使用两台投影机时，请遵照这些步骤。

1 在 [安装设置] 菜单中，选择 [专业设置] > [边缘融合] > [调整]。



- 如果您已完成边缘融合设置，则选择 [调整] 将应用这些设置。
- 要从头重新调整，选择 [重设]。

2 将 [标记] 设置为 [开]。

将投影影像上的标记线。红色标记指示调整的开始位置，绿色标记指示结束位置。

边缘融合		
侧面	宽度	开始位置
左	0	0
右	0	0
上	0	0
下	0	0
色彩融合调整	关	
黑电平调整	关	
标记	关	
重设		
返回		



默认情况下，绿色与红色标记显示在相同的位置，因此只有红色标记可见。

3 对影像重叠的一侧调整 [开始位置]。将开始标记移到重叠区域的外边缘，或按遥控器上的数字按钮来指定开始位置。

4 调整 [宽度]。将结束标记移到重叠区域的内边缘，或按遥控器上的数字按钮来指定要校正的区域的宽度。

开始标记与结束标记之间的区域称为融合区域。此融合区域的指示值会进行调整，以同手动输入的融合区域值相符。系统会对此区域应用阴影效果，调整亮度，使亮度同与其他区域重叠的部分相一致。在完成一个影像的设置后，对另一个影像执行同样的操作，以指定融合区域。调整设置以使每个影像的融合区域完全相同。

5 将 [标记] 设置为 [关]。

■ 色彩调整

在重叠投影时，重叠区域内采用其他颜色或颜色错误的影像部分，可能会更为显眼。您可以进行色彩融合调整，使重叠区域看上去不那么明显。

- 1 在 [安装设置] 菜单中，选择 [专业设置] > [边缘融合] > [调整] > [色彩融合调整] > [调整]。
- 2 对照影像调整该值，直至重叠区域不需要的颜色消失。

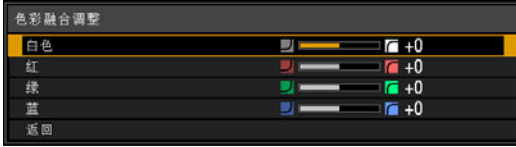

首先改变 [白色] 值来同时调整红色、绿色和蓝色，然后再单独调整 [红]、[绿] 和 [蓝] 值。

- 3 在所有投影机重复此调整。

■ 黑电平调整

在重叠投影中，投影的暗色强度低于重叠区域中的其它颜色。您可以通过调整不重叠影像区域的黑电平，来减轻该重叠区域对注意力的分散。

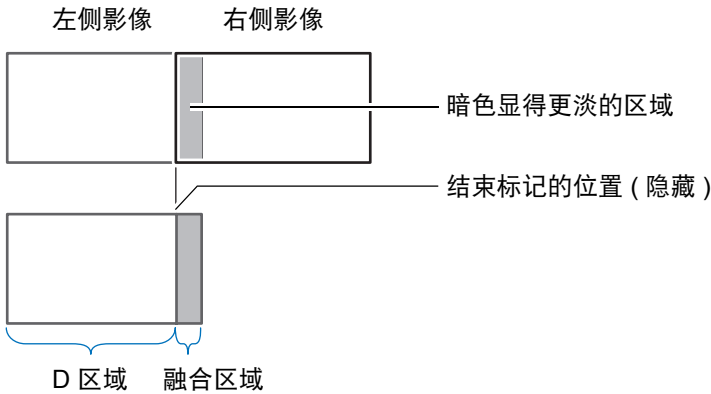

此处的不重叠影像区域 (从结束标记到影像的中央) 称为区域 “D”。

通常，相对于结束标记来标识三个区域：A、B 和 C。

在下面的操作说明中，只调整了区域 D，而 A、B 和 C 的宽度保持为默认值 0。



为准备进行调整，请将 [无信号屏幕] 设置为 [黑]，不使用任何输入信号开始投影，然后关闭房间中的照明，以便能够检查昏暗的影像区域。(107 页)

- 1 在 [安装设置] 菜单中, 选择 [专业设置] > [边缘融合] > [调整] > [黑电平调整] > [调整]。
- 2 选择 [调整类型] > [黑电平]。
- 3 选择 [D 区域 基准] 后, 一边观看影像一边调整值, 使融合区域与区域 D 的亮度和色彩相符。

调整类型	黑电平
B 区域 基准	0
B 区域 红	+0
B 区域 绿	+0
B 区域 蓝	+0
D 区域 基准	0
D 区域 红	+0
D 区域 绿	+0
D 区域 蓝	+0
返回	

调整 [D 区域 基准] 使黑电平变淡, 然后根据需要调整 [红]、[绿] 和 [蓝] 以获得最佳的黑电平面调。

- 4 在所有投影机重复此调整。

■ 平滑化重叠区域

区域 D 右边缘 (沿融合区域的边缘) 的黑电平可能比周边区域的黑电平更醒目。通过调整区域 B 的黑电平, 可实现更平滑的过渡。为进行补偿, 请按如下所述调整每个区域。

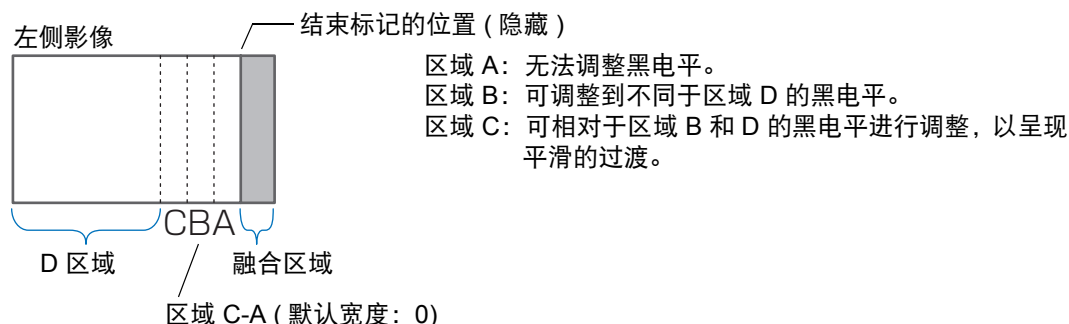

如果投影的影像有多个融合区域 (在顶部、底部和两侧), 必须调整 A、B、C 区域的宽度, 以适合这些融合区域。

本示例中提供了有关调整区域 B 的说明。

- 1 在 [安装设置] 菜单中, 选择 [专业设置] > [边缘融合] > [调整] > [黑电平调整] > [调整]。
- 2 选择 [调整类型] > [区域] > [侧面] > [右]。

3 选择 [B 宽度]，然后指定区域 B 的宽度。

调整区域 B 的宽度，使其宽度与区域 B 黑电平醒目的区域大致相符。这样便可以使区域 D 的宽度变窄。

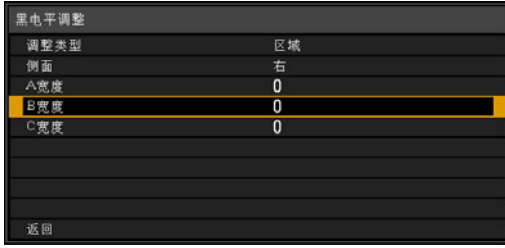

4 选择 [调整类型] > [黑电平]。一边调整 [B 区域基准] 一边查看影像效果。



- 调整区域 B 黑电平的结果将应用到所有侧面。
- 通过调整 [调整类型] > [黑电平] > [红]、[绿] 和 [蓝] 来精细调节混合色。

5 一边观看影像，一边调整区域 A、B 和 C 的宽度。

6 根据需要重新调整区域 B 的黑电平。

要减少影像重叠区域内分散注意力的颜色以及失准的颜色，请以想象的投影影像主色调为目标，执行 [色彩融合调整]。



如果使用 [色彩融合调整] 或其他菜单执行调整，可能不会去除影像重叠区域内分散注意力的颜色和亮度差异。

用以调整投影影像的高级配准

使用此功能可按色彩和区域准确校正屏幕不同区域的红色、绿色或蓝色偏差。

可使用两种配准方法：5 点调整（使用屏幕四角和中心的点）和更准确的 54 点手动调整（6 x 9 网格）。

如果随后执行了手动调整，您在 5 点调整中设定的任何值仍会保留。要在 5 点调整后进行更准确的校正，请执行手动调整。



- 使用 [高级配准] 前，根据需要调整变焦和镜头移位。
- 执行梯形失真调整会妨碍 [高级配准] 的调整精度。因此，如需进行梯形失真调整，要先完成 [高级配准] 调整。

■ 使用 5 点调整进行配准

利用 5 点调整，可通过移动四角和中心的调整点，对整个屏幕的色彩偏差做基本校正。

1 在 [安装设置] 菜单中，选择 [专业设置] > [RGB 对准] > [高级配准] > [调整] > [5 点调整] > [调整]。

投影机进入 5 点调整模式，随即会显示图表。



- 根据 [面板驱动模式] 设置，会使用两种尺寸的图表（点选择窗口）。
- 使用高级配准，有棋盘图案或半色调的影像区域可能会受不均匀的色彩或图像伪影的影响。

2 使用 [▲]/[▼]/[◀]/[▶] 按钮选择校正点，然后按 OK 按钮。

投影机进入色彩选择模式。

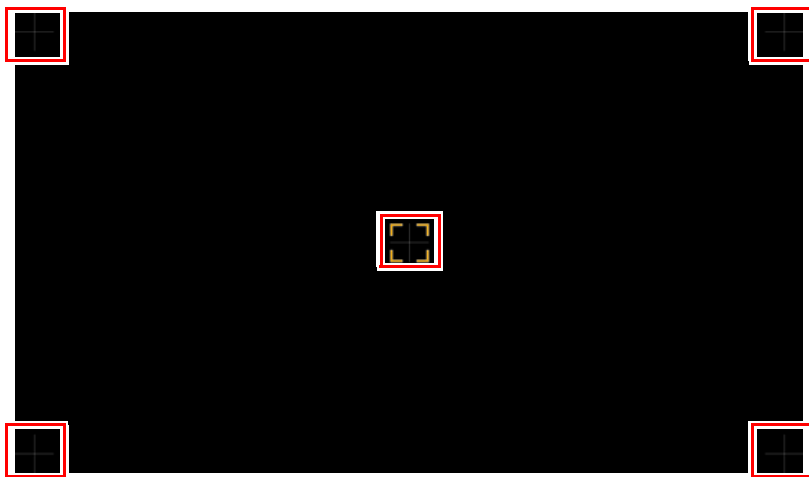

按 MENU 按钮返回到 [高级配准]。

3 选择 [红] 或 [蓝] 作为颜色，然后按 OK 按钮。



- 每次选择 [图表] 然后按 OK 按钮，显示画面会在图表与原始信号之间切换。
- 投影测试图案时访问 5 点调整窗口，将显示测试图案而非输入信号。

4 使用 [▲]/[▼]/[◀]/[▶] 按钮以对准调整点。

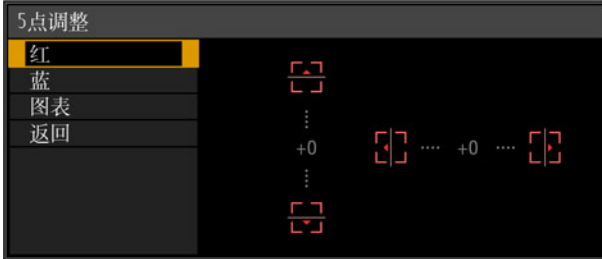

5 按 OK 按钮返回到色彩选择模式窗口。

6 重复此过程，对准余下的色彩和调整点。

■ 手动配准

仅对特定区域，使用手动调整来校正配准。



切换到 5 点调整前设定的任何手动调整将被清除。

1 在 [安装设置] 菜单中，选择 [专业设置] > [RGB 对准] > [高级配准] > [调整] > [手动调整]。

投影机进入手动调整模式，随即会显示图表。

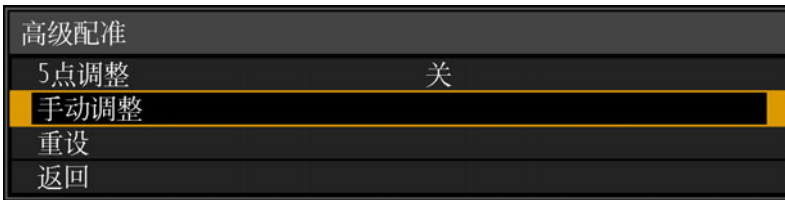

- 根据 [面板驱动模式] 设置，会使用两种尺寸的图表（点选择窗口）。
- 使用高级配准，有棋盘图案或半色调的影像区域可能会受不均匀的色彩或图像伪影的影响。

- 2 使用 [▲]/[▼]/[◀]/[▶] 按钮选择校正点，然后按 OK 按钮。投影机进入色彩选择模式。

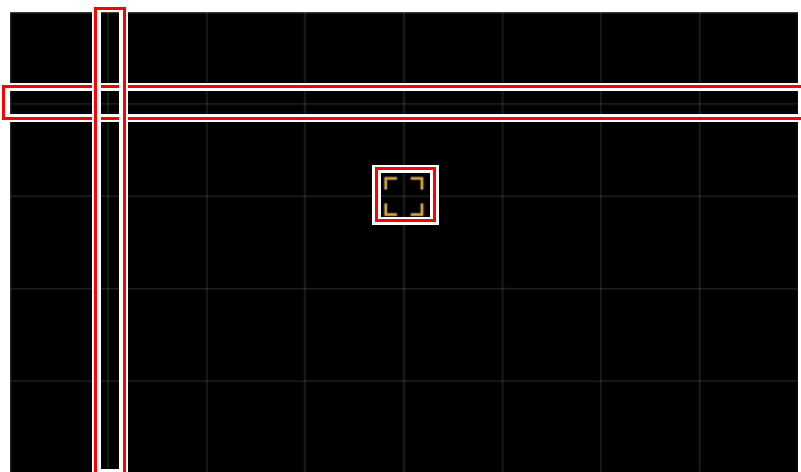

 按 MENU 按钮返回到 [高级配准]。

- 3 选择 [红]、[绿] 或 [蓝] 作为颜色，然后按 OK 按钮。

 • 每次选择 [图表] 然后按 OK 按钮，显示画面会在图表与原始信号之间切换。
• 投影测试图案时访问手动调整窗口，将显示测试图案而非输入信号。

- 4 使用 [▲]/[▼]/[◀]/[▶] 按钮以对准调整点。

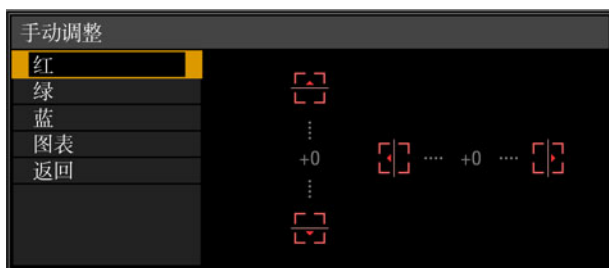

- 5 按 OK 按钮返回到色彩选择模式窗口。
6 重复此过程，对准余下的色彩和调整点。

■ 重设影像配准

清除在 5 点调整或手动调整中设置的值。

- 1 在 [安装设置] 菜单中，选择 [专业设置] > [RGB 对准] > [高级配准] > [调整] > [重设]。

随即显示重设确认消息。

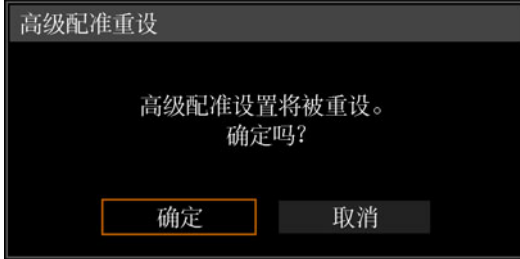

- 2 选择 [OK] 重设调整。

系统会执行以下任务。

- 清除在 5 点调整中设置的值。
- 停用 5 点调整。
- 清除在手动调整中设置的值。

调整周边对焦

此功能可实现对屏幕边缘进行对焦调整。

- 对穹幕等弯曲屏幕使用边缘对焦调整。
- 如果在调整整体对焦后，平面屏幕上投影的影像边缘仍有扭曲情况，可使用边缘对焦调整对影像对焦。

 需要先将 [边缘对焦] 设为 [开]。(101 页)

■ 使影像边缘对焦

按遥控器上的 **FOCUS** 按钮或投影机上的 **LENS** 按钮可调整周边对焦。

1 按两下遥控器上的 **FOCUS** 按钮显示边缘对焦调整窗口。

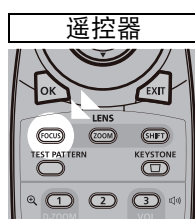

按两下。

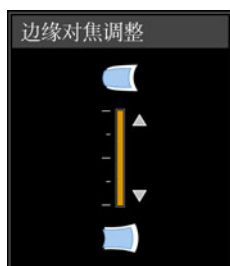

重复按投影机上的 **LENS** 按钮可在用于调整镜头相关参数的窗口间切换。
按两下 **LENS** 按钮可显示边缘对焦调整窗口。

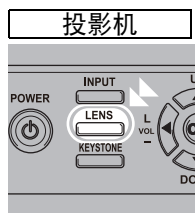

按两下。

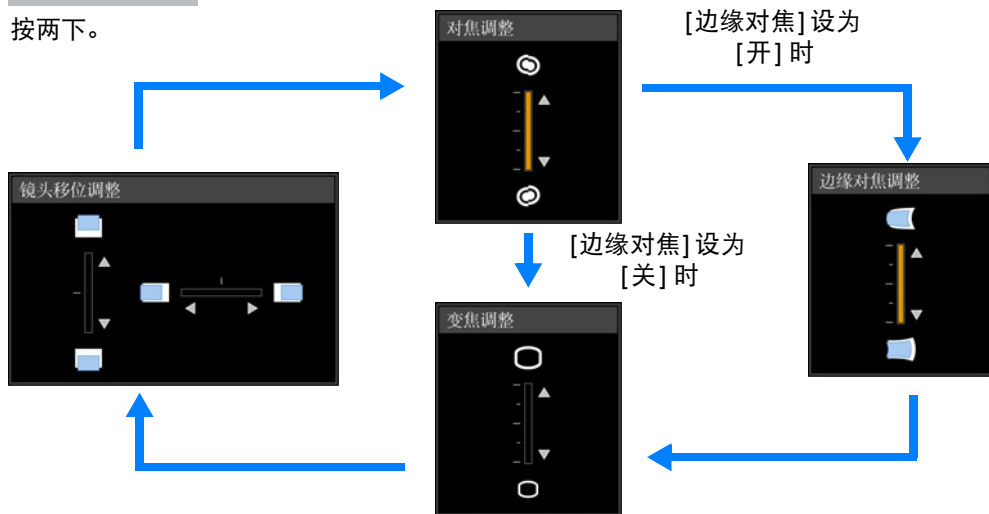

2 按方向按钮调整影像边缘处的对焦。

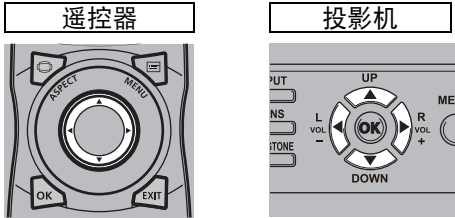

按 [▲]/[▶]/[▼]/[◀] 按钮可调整周边对焦。

3 影像边缘对好焦后，按 OK 或 FOCUS 按钮。

■ 重设调整

清除在边缘对焦调整中设置的值。

在 [安装设置] 菜单中，选择 [专业设置] > [边缘对焦] > [重设]，重设调整。

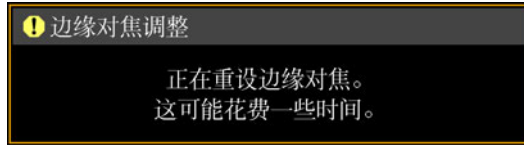

系统会执行以下任务。

- 清除在边缘对焦调整中设置的值。
- [边缘对焦] 设为 [关]。

 将 [边缘对焦] 设为 [关] 不会重设边缘对焦的设置值。

■ 使用触发输出

如果将屏幕或其他外部设备连接到投影机的触发端子 (29 页) 并配置 [系统设置]、[触发输出]、[与电源联动] (120 页)，则开关投影机可触发设备的操作。

其它信息

安全说明

使用之前

基本指南

安装步骤

连接步骤

投影步骤

便利功能

高级指南

使用菜单

菜单配置

菜单设置

在网络上使用投影机

高级投影

其它信息

维护

产品规格

故障排除

清洁投影机

经常清洁投影机以防止灰尘积聚在表面上。
脏污的镜头可能影响投影影像的质量。



警告

请勿使用粘合剂、润滑剂、机油或碱性除垢剂来维护投影机。



注意

清洁投影机前，一定要将其关闭，待冷却风扇停止后拔下电源插头，然后再等待至少一小时。否则，由于在关闭投影机后的短时间内主机很烫，您可能被灼伤。

请用一块软布轻轻擦拭投影机主机。

如果投影机非常脏，请将抹布在滴有少量清洁剂的水中浸湿，紧紧拧干抹布，然后擦拭投影机。清洁完毕之后，再用干布擦拭投影机。

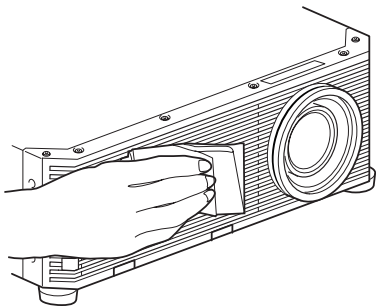

- 切勿使用挥发性的清洁剂或汽油，这样可能损坏投影机的涂层。
- 请勿使用化学除尘布。
- 镜头表面容易损坏，因此不要使用硬质的抹布或织物进行清洁。

更换空气滤网



注意

空气滤网可以保护投影机内部的镜头和镜子以防灰尘和污垢。如果空气滤网被灰尘堵塞，阻碍了空气流进入投影机，投影机内部温度升高，可能使投影机受到损坏。

如果空气滤网需要更换，当打开投影机时，将显示以下屏幕。如果显示以下屏幕，请更换空气滤网。



① 更换空气滤网

请更换新的空气滤网。

- 当显示此屏幕时，只有 [◀]、[▶]、OK、POWER、EXIT、FOCUS、ZOOM 和 SHIFT 按钮可用。（当按 POWER 按钮时，出现“再次按 POWER 按钮关闭电源。”消息。）
- 若此屏幕显示 10 秒钟后消失，所有按钮均变得可操作。

按以下步骤更换空气滤网。

- 1 关闭投影机电源并拔出电源插头。
- 2 抓住底部的两个锁片向上提起，拉出滤网盖。

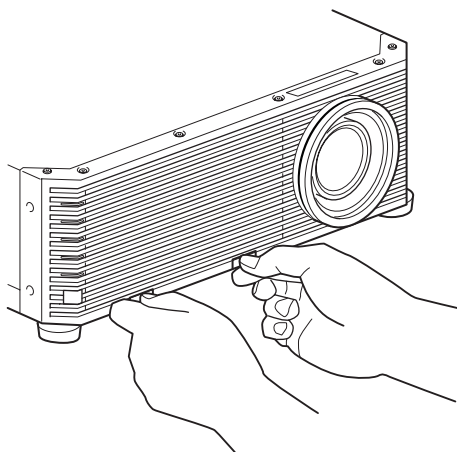

- 3 打开滤网盖并将其拆下。

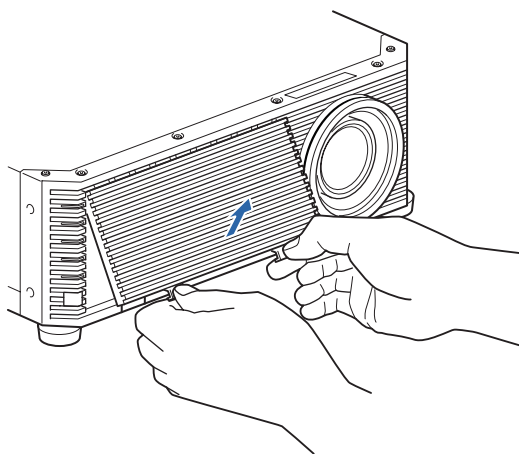

- 4 抓住空气滤网边缘将其拆下。

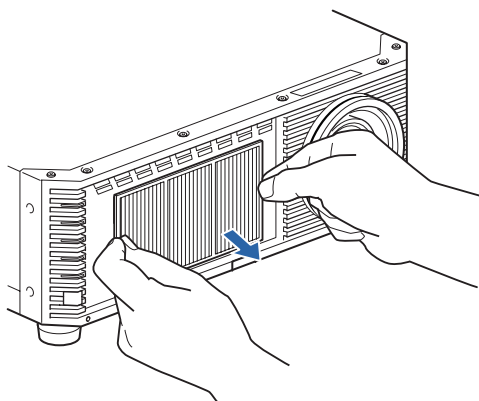

- 5** 抓住新空气滤网的凸舌将其插入投影机。

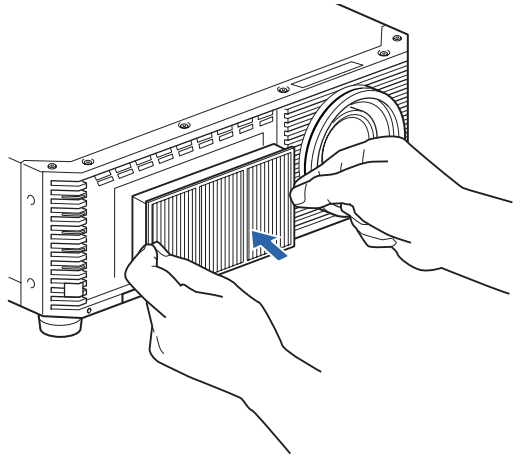

- 6** 将空气滤网盖锁舌对准凹槽，合上滤网盖。

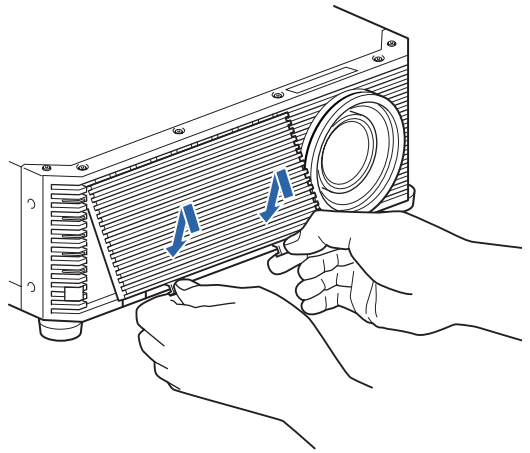

- 更换空气滤网后，重设 [空气滤网计时器] (120 页)。
- 小心地处理空气滤网。如果损坏，空气滤网将无法正常工作。
- 要购买空气滤网更换件 (部件号：RS-FL04)，请联系购买投影机的经销商。

显示的测试图案

要从 [安装设置] 菜单访问测试图案菜单，选择 [测试图案] (105 页) > [开]，或者按遥控器上的 **TEST PATTERN** 按钮。

当显示测试图案时，可使用 [▲]/[▼] 按钮切换不同的测试图案。如果有其他图案可选，可使用 [◀]/[▶] 按钮切换图案。

可显示以下测试图案。

使用 [▲]/[▼]
切换图案

使用 [◀]/[▶] 切换
选项图案

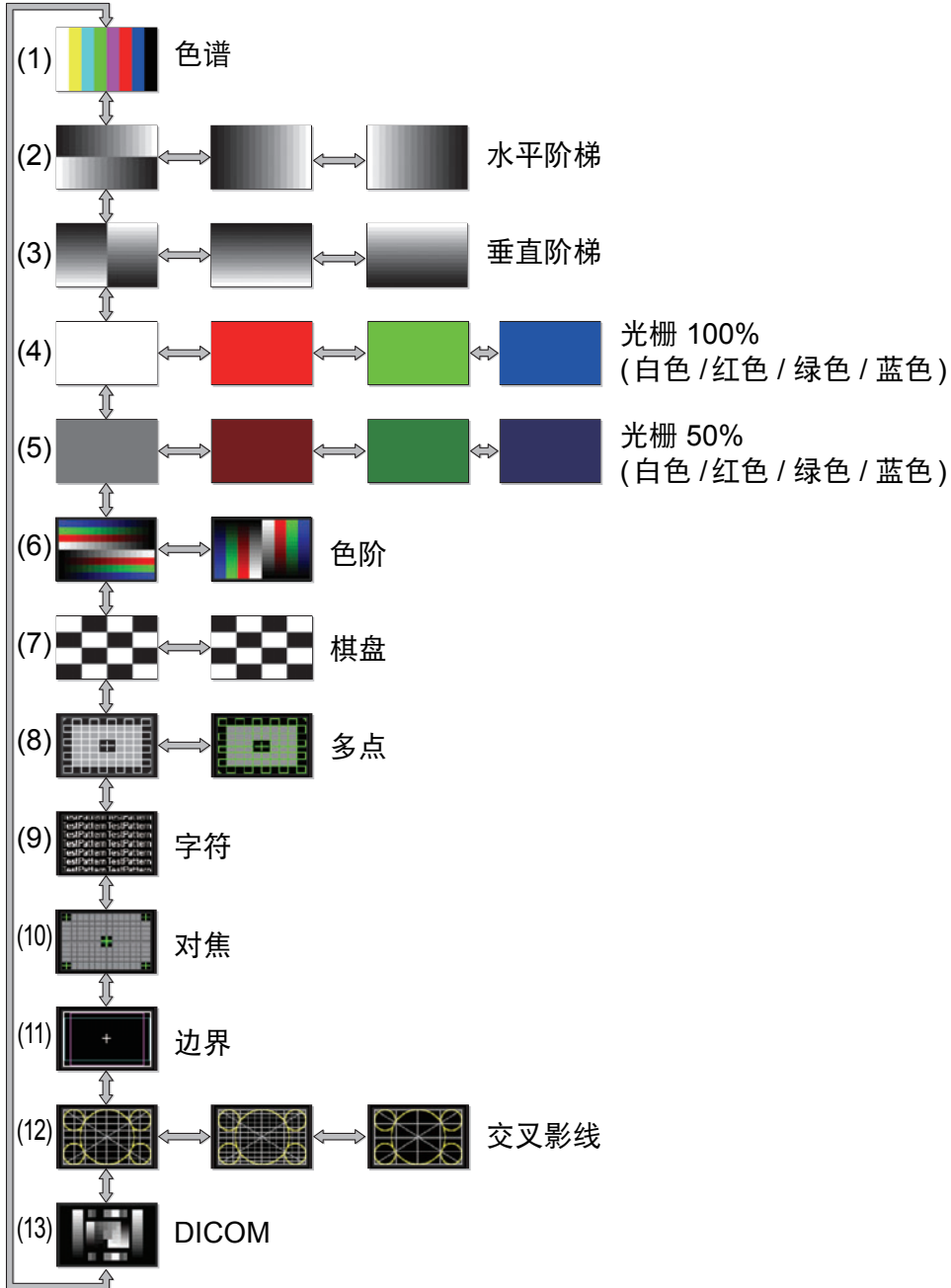

支持的信号类型

如果所连接的电脑或 AV 设备的输入信号与下列任何信号兼容，投影机自动正确投影这些输入信号。

HDMI (单)



FP : 脉冲前沿
SW : 同步宽度
BP : 脉冲后沿

信号分辨率	水平频率 [kHz]	垂直频率 [Hz]	点时钟 [MHz]	HDMI 多输入模式	消隐信息	
					水平 FP、SW、BP	垂直 FP、SW、BP
640x480	31.469	59.940	25.175	标准、单	16、96、48	10、2、33
720x480	31.469	59.940	27.000	标准、单	16、62、60	9、6、30
720x576	31.250	50.000	27.000	标准、单	12、64、68	5、5、39
800x600	37.879	60.317	40.000	标准、单	40、128、88	1、4、23
1280x720	18.000	24.000	59.400	标准、单	1760、40、220	5、5、20
	37.500	50.000	74.250	标准、单	440、40、220	5、5、20
	45.000	60.000	74.250	标准、单	110、40、220	5、5、20
1024x768	48.363	60.004	65.000	标准、单	24、136、160	3、6、29
1366x768	47.712	59.790	85.500	单	70、143、213	3、3、24
	48.000	60.000	72.000		14、56、64	1、3、28
1440x900	55.469	59.901	88.750	标准、单	48、32、80	3、6、17
	55.935	59.887	106.500	标准、单	80、152、232	3、6、25
1280x1024	63.981	60.020	108.000	标准、单	48、112、248	1、3、38
1920x1080(l)	28.125	50.000	74.250	标准、单	528、44、148	4.5、10、30.5
	31.250	50.000	72.000		32、168、184	45.5、10、114.5
	33.750	60.000	74.250	标准、单	88、44、148	4.5、10、30.5
1920x1080	27.000	24.000	74.250	标准、单	638、44、148	4、5、36
	56.250	50.000	148.500	标准、单	528、44、148	4、5、36
	67.500	60.000	148.500	标准、单	88、44、148	4、5、36
2048x1080	66.576	59.924	147.000	标准、单	48、32、80	3、10、18
	67.500	60.000	148.500	标准、单	44、44、64	4、5、36
2560x1080	26.400	24.000	99.000	标准、单	998、44、148	4、5、11
	56.250	50.000	185.625	标准、单	548、44、148	4、5、36
	66.636	59.978	181.250		48、32、80	3、10、18
	66.000	60.000	198.000	标准、单	248、44、148	4、5、11
1920x1200	74.038	59.950	154.000	标准、单	48、32、80	3、6、26
	74.556	59.885	193.250	标准、单	136、200、336	3、6、36
2048x1200	74.582	59.905	205.250	标准、单	136、216、352	3、10、32
	74.100	60.000	157.684		8、32、40	21、8、6
2560x1440	88.787	59.951	241.500	单	48、32、80	3、5、33
2560x1600	98.713	59.972	268.500	标准、单	48、32、80	3、6、37
3840x2160	52.593	23.993	266.750		216、400、616	3、5、24
	52.438	23.999	209.750		48、32、80	3、5、17
	54.000	24.000	297.000	标准、单	1276、88、296	8、10、72
	56.250	25.000	297.000	标准、单	1056、88、296	8、10、72
	67.500	30.000	297.000	标准、单	176、88、296	8、10、72
	112.500	50.000	594.000	标准*3、单*3	1056、88、296	8、10、72
	135.000	60.000	594.000	标准*3、单*3	176、88、296	8、10、72

信号分辨率	水平频率 [kHz]	垂直频率 [Hz]	点时钟 [MHz]	HDMI 多输入 模式	消隐信息	
					水平 FP、SW、BP	垂直 FP、SW、BP
4096x2160	52.561	23.979	284.250		224、432、656	3、10、19
	52.397	23.980	223.000		48、32、80	3、10、12
	54.000	24.000	297.000	标准、单	1020、88、296	8、10、72
	56.250	25.000	297.000	标准、单	968、88、128	8、10、72
	67.500	30.000	297.000	标准、单	88、88、128	8、10、72
	112.500	50.000	594.000	标准*3、单*3	968、88、128	8、10、72
	135.000	60.000	594.000	标准*3、单*3	88、88、128	8、10、72

当应用 HDMI 多输入模式列中的设置时，EDID 信息中会标注相应行中的格式。EDID 中未提供那些空白字段的信息，所以必须手动配置电脑输出格式。

HDMI 1x2

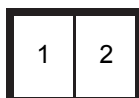

FP : 脉冲前沿
SW : 同步宽度
BP : 脉冲后沿

合并的多 输入分辨率	每个输入 端子的 分辨率	水平频率 [kHz]	垂直频率 [Hz]	点时钟 [MHz]	HDMI 多输入 模式	消隐信息	
						水平 FP、SW、 BP	垂直 FP、SW、 BP
1280x480	640x480	31.469	59.940	25.175	标准、1x2	16、96、48	10、2、33
1440x480	720x480	31.469	59.940	27.000	标准、1x2	16、62、60	9、6、30
1440x576	720x576	31.250	50.000	27.000	标准、1x2	12、64、68	5、5、39
2560x720	1280x720	37.500	50.000	74.250	标准、1x2	440、40、220	5、5、20
		45.000	60.000	74.250	标准、1x2	110、40、220	5、5、20
3840x1080	1920x1080(l)	28.125	50.000	74.250	标准、1x2	528、44、148	4.5、10、30.5
		33.750	60.000	74.250	标准、1x2	88、44、148	4.5、10、30.5
3840x1080	1920x1080	67.500	60.000	148.500	标准、1x2	88、44、148	4、5、36
2560x1600	1280x1600	98.611	59.910	142.000	1x2	48、32、80	3、10、33
3840x2160	1920x2160	52.404	23.983	109.000		48、32、80	3、10、12
		54.000	24.000	148.500	1x2*2	638、44、148	8、10、72
		112.500	50.000	297.000	1x2	528、44、148	8、10、72
		133.293	59.988	277.250		48、32、80	3、10、49
		135.000	60.000	297.000	标准、1x2	88、44、148	8、10、72
		133.320	60.000	266.640		8、32、40	48、8、6
4096x2160	2048x2160	52.515	23.957	142.000		112、216、 328	3、10、19
		52.423	23.992	115.750		48、32、80	3、10、12
		54.000	24.000	148.500	1x2	510、44、148	8、10、72
		112.500	50.000	297.000	1x2	484、44、64	8、10、72
		133.265	59.975	294.250		48、32、80	3、10、49
		133.320	60.000	283.704		8、32、40	48、8、6
		135.000	60.000	297.000	标准、1x2	44、44、64	8、10、72
3200x2400	1600x2400	148.011	59.948	260.500	1x2*1	48、32、80	3、10、56
3840x2400	1920x2400	148.140	60.000	296.280		8、32、40	55、8、6

当应用 HDMI 多输入模式列中的设置时，EDID 信息中会标注相应行中的格式。EDID 中未提供那些空白字段的信息，所以必须手动配置电脑输出格式。

产品规格

DVI (单)



FP : 脉冲前沿
SW : 同步宽度
BP : 脉冲后沿

信号分辨率	水平频率 [kHz]	垂直频率 [Hz]	点时钟 [MHz]	DVI 多输入模式	消隐信息	
					水平 FP、SW、BP	垂直 FP、SW、BP
640x480	31.469	59.940	25.175	标准、单	16、96、48	10、2、33
800x600	37.879	60.317	40.000	标准、单	40、128、88	1、4、23
1280x720	45.000	60.000	74.250	标准、单	110、40、220	5、5、20
1024x768	48.363	60.004	65.000	标准、单	24、136、160	3、6、29
1366x768	47.712	59.790	85.500	单	70、143、213	3、3、24
	48.000	60.000	72.000		14、56、64	1、3、28
1440x900	55.469	59.901	88.750	标准、单	48、32、80	3、6、17
	55.935	59.887	106.500	标准、单	80、152、232	3、6、25
1280x1024	63.981	60.020	108.000	标准、单	48、112、248	1、3、38
1920x1080	27.000	24.000	74.250	标准、单	638、44、148	4、5、36
	67.500	60.000	148.500	标准、单	88、44、148	4、5、36
2048x1080	66.576	59.924	147.000		48、32、80	3、10、18
	67.500	60.000	148.500	标准、单	44、44、64	4、5、36
2560x1080	66.636	59.978	181.250		48、32、80	3、10、18
	66.000	60.000	198.000	单	248、44、148	4、5、11
1920x1200	74.038	59.950	154.000	标准、单	48、32、80	3、6、26
	74.556	59.885	193.250	标准、单	136、200、336	3、6、36
2048x1200	74.049	59.959	163.500	标准、单	48、32、80	3、10、22
2560x1440	88.787	59.951	241.500	单	48、32、80	3、5、33
3840x2160	52.438	23.999	209.750	单	48、32、80	3、5、17
4096x2160	52.397	23.980	223.000		48、32、80	3、10、12

当应用 DVI 多输入模式列中的设置时，EDID 信息中会标注相应行中的格式。EDID 中未提供那些空白字段的信息，所以必须手动配置电脑输出格式。

DVI 1x2

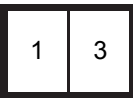

FP : 脉冲前沿
SW : 同步宽度
BP : 脉冲后沿

合并的多输入分辨率	每个输入端子的分辨率	水平频率 [kHz]	垂直频率 [Hz]	点时钟 [MHz]	DVI 多输入模式	消隐信息	
						水平 FP、SW、BP	垂直 FP、SW、BP
2560x1080	1280x1080	66.493	59.850	95.750	1x2	48、32、80	3、10、18
2560x1440	1280x1440	88.715	59.902	127.750	1x2	48、32、80	3、10、28
2560x1600	1280x1600	98.611	59.910	142.000	标准、1x2	48、32、80	3、10、33
3840x2160	1920x2160	52.512	23.956	132.750		104、200、304	3、10、19
		52.404	23.983	109.000		48、32、80	3、10、12
		54.000	24.000	148.500	标准 *2、1x2	638、44、148	8、10、72
		67.500	30.000	148.500	1x2	88、44、148	8、10、72
4096x2160	2048x2160	52.515	23.957	142.000		112、216、328	3、10、19
		52.423	23.992	115.750		48、32、80	3、10、12
		54.000	24.000	148.500	标准 *2、1x2	510、44、148	8、10、72
		67.500	30.000	148.500	1x2	44、44、64	8、10、72

当应用 DVI 多输入模式列中的设置时，EDID 信息中会标注相应行中的格式。EDID 中未提供那些空白字段的信息，所以必须手动配置电脑输出格式。

DVI 2x2



FP : 脉冲前沿
SW : 同步宽度
BP : 脉冲后沿

合并的多输入分辨率	每个输入端子的分辨率	水平频率 [kHz]	垂直频率 [Hz]	点时钟 [MHz]	DVI 多输入模式	消隐信息	
						水平 FP、SW、BP	垂直 FP、SW、BP
3840x2160	1920x1080	27.000	24.000	74.250	标准、2x2	638、44、148	4、5、36
		33.750	30.000	74.250	标准、2x2	88、44、148	4、5、36
		66.587	59.934	138.500	标准、2x2	48、32、80	3、5、23
		67.158	59.963	173.000	标准、2x2	128、200、328	3、5、32
		67.500	60.000	148.500	标准、2x2	88、44、148	4、5、36
4096x2160	2048x1080	27.000	24.000	74.250	2x2*2	594、44、64	4、5、36
		33.750	30.000	74.250	2x2*2	44、44、64	4、5、36
		66.576	59.924	147.000	2x2	48、32、80	3、10、18
		67.160	59.964	183.750		128、216、344	3、10、27
		67.500	60.000	148.500	标准、2x2	44、44、64	4、5、36
4096x2304	2048x1152	70.992	59.909	156.750	标准*1、2x2*1	48、32、80	3、5、25
		71.584	59.903	197.000	标准*1、2x2*1	136、216、352	3、5、35
		72.000	60.000	162.000	标准*1、2x2*1	26、80、96	1、3、44
3200x2400	1600x1200	74.006	59.924	130.250	2x2*1	48、32、80	3、4、28
		75.000	60.000	162.000	2x2*1	64、192、304	1、3、46
3840x2400	1920x1200	74.556	59.885	193.250	标准、2x2*1	136、200、336	3、6、36
		74.038	59.950	154.000	标准、2x2*1	48、32、80	3、6、26
4096x2400	2048x1200	74.582	59.905	205.250		136、216、352	3、10、32
		74.049	59.959	163.500	标准、2x2*1	48、32、80	3、10、22

当应用 DVI 多输入模式列中的设置时，EDID 信息中会标注相应行中的格式。EDID 中未提供那些空白字段的信息，所以必须手动配置电脑输出格式。

DVI 1x4

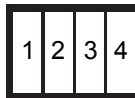

FP : 脉冲前沿
SW : 同步宽度
BP : 脉冲后沿

合并的多输入分辨率	每个输入端子的分辨率	水平频率 [kHz]	垂直频率 [Hz]	点时钟 [MHz]	DVI 多输入模式	消隐信息	
						水平 FP、SW、BP	垂直 FP、SW、BP
3840x2160	960x2160	134.036	59.918	178.000		80、104、184	3、10、64
		133.259	59.973	149.250	1x4*2	48、32、80	3、10、49
		133.319	60.000	138.652		8、32、40	48、8、6
		135.000	60.000	148.500	标准、1x4	44、22、74	8、10、72
4096x2160	1024x2160	134.055	59.926	188.750		80、112、192	3、10、64
		133.235	59.962	157.750	1x4*2	48、32、80	3、10、49
		133.320	60.000	147.185		8、32、40	48、8、6
		135.000	60.000	148.500	标准、1x4	22、22、32	8、10、72

产品规格

合并的多输入分辨率	每个输入端子的分辨率	水平频率 [kHz]	垂直频率 [Hz]	点时钟 [MHz]	DVI 多输入模式	消隐信息	
						水平 FP、SW、BP	垂直 FP、SW、BP
4096x2304	1024x2304	142.103	59.959	168.250	1x4*1	48、32、80	3、10、53
		143.111	59.979	201.500		80、112、192	3、10、69
		142.199	60.000	156.988	1x4*1	8、32、40	52、8、6
3840x2400	960x2400	147.991	59.940	165.750	1x4*1	48、32、80	3、10、56
		149.096	59.974	198.000		80、104、184	3、10、73
		148.139	60.000	154.065	标准 *1、1x4*1	8、32、40	55、8、6
4096x2400	1024x2400	148.970	59.924	209.750		80、112、192	3、10、73
		148.015	59.949	175.250	1x4*1	48、32、80	3、10、56
		148.139	60.000	163.546	标准 *1、1x4*1	8、32、40	55、8、6

当应用 DVI 多输入模式列中的设置时，EDID 信息中会标注相应行中的格式。EDID 中未提供那些空白字段的信息，所以必须手动配置电脑输出格式。

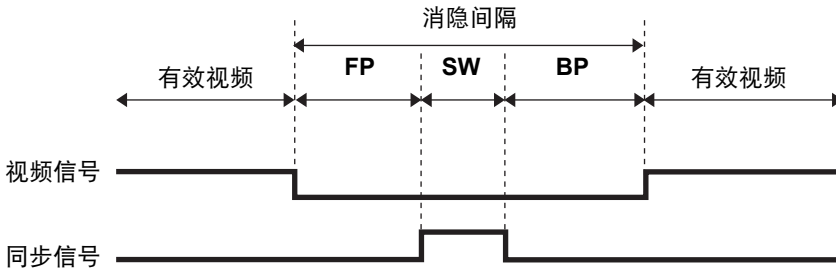

*1 仅当 [面板驱动模式] 设为 [4096x2400] 时

*2 仅当 [面板驱动模式] 设为 [4096x2160] 时

*3 当 [HDMI-1(2) EDID] 设为 [9Gbps] 时仅支持 YCbCr 4:2:0。(不支持 RGB、YCbCr 4:4:4 和 YCbCr 4:2:2。)

规格

■ 投影机

机型名称		4K600STZ/4K601STZ/4K600Z/4K601Z	
显示系统		反射液晶板 (LCOS): 3 面板	
光学系统		由分色镜 / 偏振光束分光器进行色彩分离并由棱镜进行色彩合成	
显示设备	有效显示区域	0.76" / 128:75 (约 17:10)	
	有效像素数	9,830,400 (4096 x 2400)	
	其他特性	有效矩阵系统	
投影镜头	变焦	1.3x (电动) (4K600STZ/4K601STZ) 1.76x (电动) (4K600Z/4K601Z)	
	对焦	电动	
	镜头移位	V: ± 60% (电动) H: ± 10% (电动)	
	焦距	f = 17.2 – 22.3 mm (4K600STZ/4K601STZ) f = 22.7 – 39.8 mm (4K600Z/4K601Z)	
	光圈值	F2.6 (4K600STZ/4K601STZ) F2.6 – F2.75 (4K600Z/4K601Z)	
光源	类型	蓝色激光二极管 + 黄色荧光粉	
影像尺寸与投影距离		最小: 101.6 cm ; 最大: 1524 cm 投影距离: 1.2 – 30.9 m (4K600Z/4K601Z) 0.9 – 17.7 m (4K600STZ/4K601STZ)	
颜色数量		16,770,000 种颜色	
光输出(*1)(*2) (光源模式: 标准 / 静音1 / 静音2)		6000 / 4560 / 2400 lm	
对比度(*1)(*3)(*7)		4000:1 (全白: 全黑、原生)	
边缘和中心的亮度比(*1)		80%	
扬声器		5 W、单声道	
支持的输入信号		参见“支持的信号类型”(182 页 – 186 页)。	
显示分辨率	电脑信号输入	最大输入分辨率: 4096 x 2400	
	视频信号输入	最大输入分辨率: 4096 x 2160	
视频信号	DVI 输入	DVI (单)	640 x 480、800 x 600、1280 x 720、1024 x 768、1366 x 768、1440 x 900、1280 x 1024、1920 x 1080、2048 x 1080、2560 x 1080、1920 x 1200、2048 x 1200、2560 x 1440、3840 x 2160(*4)、4096 x 2160(*4)(*5)
		DVI (1 x 2)	2560 x 1080、2560 x 1440、2560 x 1600、3840 x 2160(*4)、4096 x 2160(*4)
		DVI (2 x 2)	3840 x 2160、4096 x 2160、4096 x 2304(*6)、3200 x 2400(*6)、3840 x 2400(*6)、4096 x 2400(*6)
		DVI (1 x 4)	3840 x 2160、4096 x 2160、4096 x 2304(*6)、3840 x 2400(*6)、4096 x 2400(*6)

产品规格

机型名称		4K600STZ/4K601STZ/4K600Z/4K601Z	
视频信号	HDMI 输入	HDMI (单)	640 x 480、720 x 480、720 x 576、800 x 600、1280 x 720、1024 x 768、1366 x 768、1440 x 900、1280 x 1024、1920 x 1080、2048 x 1080、2560 x 1080、1920 x 1200、2048 x 1200、2560 x 1440、2560 x 1600、3840 x 2160、4096 x 2160
		HDMI (1 x 2)	1280 x 480、1440 x 480、1440 x 576、2560 x 720、3840 x 1080、2560 x 1600、3840 x 2160、4096 x 2160、3200 x 2400(*5)(*6)
影像信号输入端子		DVI-D x 4	数码 PC (29 针 DVI 连接器)
		HDMI x 2	数码 PC、数码视频
其他输入/输出端子	微型插孔		音频输入
	微型插孔		音频输出
	微型插孔		有线遥控器
	微型插孔		触发输出 (12V)
	RS-232C		CONTROL (Dsub9)
	USB		A 型 USB
	RJ-45		网络连接 (1000BASE-T/100BASE-TX/10BASE-T)
噪音		37 / 32 / 29 dB (光源模式: 标准 / 静音 1 / 静音 2)	
工作温度		0°C - 45°C	
电源		AC 100 V - 240 V 50 / 60 Hz	
最大功耗		665 W	
待机功耗	LAN OFF		0.4 W
	LAN ON		0.8 W
标准尺寸		559 mm (宽) x 201 mm (高) x 624 mm (深)	
重量		26.0 kg	
配件		遥控器、遥控器干电池、电源线、镜头盖、重要信息 使用说明书、保修卡	
无线连接(*8)	标准		IEEE802.11b/g/n
	支持的通道		1 CH - 11 CH
	频段		2.4 GHz

(*1) 符合 ISO21118-2012

(*2) 在 [演讲] 影像模式下，减少运动模糊设为 [关] 且光源模式设为 [标准]。
为保护投影机，光输出可能会随环境温度的升高而降低。

(*3) 在 [4096x2400] 面板驱动模式下，减少运动模糊设为 [关] 且光源模式设为 [标准]。

(*4) 仅支持低频率 (24-30 Hz)

(*5) 不支持 EDID

(*6) 当 [面板驱动模式] 设为 [4096x2400] 时。

(*7) 当在 [光圈] 中选择 [关闭 3] 时。

(*8) 仅 4K600STZ/4K600Z

* LCD 面板上 99.99% 或以上的像素是有效的。由于 LCD 面板的特性，在投影期间，0.01% 或以下的像素可能亮起或不亮。

* 连续长时间使用投影机会加速光学部件的退化。

* 产品规格及外观如有变更，恕不另行通知。

■ 遥控器

部件编号	RS-RC05
电源	DC 3.0 V, 使用两节 AA 规格电池
操作范围	垂直和水平约 8 m \pm 25° (到红外遥控接收器)
尺寸	51 mm (宽) x 28 mm (高) x 176 mm (深)
重量	100 g

■ 有关电波干扰的注意事项

本设备使用的频率波段，在微波炉等工业、科学、医疗用设备以及各种无线电台(站)中亦被使用。

如本设备对其他设备和各种无线电台(站)等产生了有害干扰，请采取如远离被干扰设备等措施消除干扰后继续使用。

微效率(短距离)无线设备管理暂定规定

- 使用频率：2.4 - 2.4835 GHz
 - 等效全向辐射功率 (EIRP) :
天线增益 < 10dBi 时：≤ 100 mW 或 ≤ 20 dBm
 - 最大功率谱密度：
天线增益 < 10dBi 时：≤ 10 dBm / MHz (EIRP)
 - 载频容限：20 ppm
 - 带外发射功率 (在 2.4-2.4835GHz 频段以外)
≤ -80 dBm / Hz (EIRP)
 - 杂散辐射等其他技术指标请参照 2002/353 号文件
1. 不得擅自更改发射频率、加大发射功率 (包括额外加装射频功率放大器)，不得擅自外接天线或改用其它发射天线；
 2. 使用时不得对各种合法的无线电通信业务产生有害干扰；一旦发现有干扰现象时，应立即停止使用，并采取措施消除干扰后方可继续使用；
 3. 使用微功率无线电设备，必须忍受各种无线电业务的干扰或工业、科学及医疗应用设备的辐射干扰；
 4. 不得在飞机和机场附近使用。

■ 外部视图

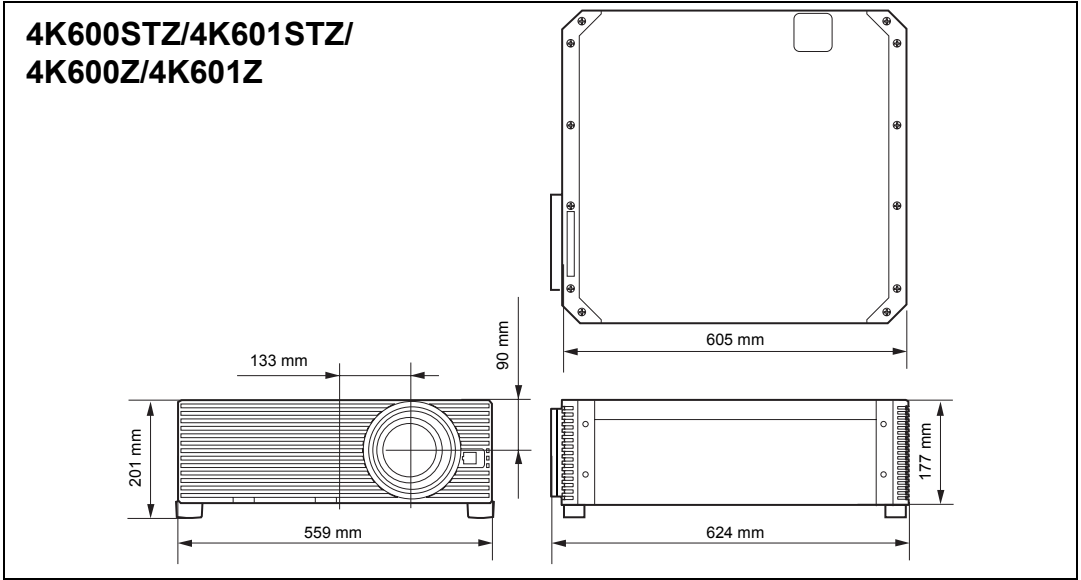

■ 服务端口 (CONTROL)

针脚分配

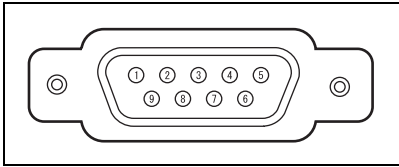

针号	信号
1	OPEN
2	RxD
3	TxD
4	OPEN
5	GND
6	OPEN
7	内部提升
8	OPEN
9	OPEN

通信格式

通信模式：RS-232C，异步，半双工通信

通信速度：19200 bps

字符长度：8 位

停止位：1/2 位

奇偶校验：无

流控制：无

主要的用户命令

命令		ASCII 表达	二进制表达
电源	打开电源	POWER=ON<CR>	50h 4Fh 57h 45h 52h 3Dh 4Fh 4Eh 0Dh
	关闭电源	POWER=OFF<CR>	50h 4Fh 57h 45h 52h 3Dh 4Fh 46h 46h 0Dh
获取电源状态		GET=POWER<CR>	47h 45h 54h 3Dh 50h 4Fh 57h 45h 52h 0Dh
输入源	HDMI-1	INPUT=HDMI1<CR>	49h 4Eh 50h 55h 54h 3Dh 48h 44h 4Dh 49h 31h 0Dh
	HDMI-2	INPUT=HDMI2<CR>	49h 4Eh 50h 55h 54h 3Dh 48h 44h 4Dh 49h 32h 0Dh
	HDMI 1x2	INPUT=HDMI1X2<CR>	49h 4Eh 50h 55h 54h 3Dh 48h 44h 4Dh 49h 31h 58h 32h 0Dh
	DVI-1	INPUT=D-RGB1<CR>	49h 4Eh 50h 55h 54h 3Dh 44h 2Dh 52h 47h 42h 31h 0Dh
	DVI-2	INPUT=D-RGB2<CR>	49h 4Eh 50h 55h 54h 3Dh 44h 2Dh 52h 47h 42h 32h 0Dh
	DVI-3	INPUT=D-RGB3<CR>	49h 4Eh 50h 55h 54h 3Dh 44h 2Dh 52h 47h 42h 33h 0Dh
	DVI-4	INPUT=D-RGB4<CR>	49h 4Eh 50h 55h 54h 3Dh 44h 2Dh 52h 47h 42h 34h 0Dh
	DVI 1x2	INPUT=D-RGB1X2<CR>	49h 4Eh 50h 55h 54h 3Dh 44h 2Dh 52h 47h 42h 31h 58h 32h 0Dh
	DVI 2x2	INPUT=D-RGB2X2<CR>	49h 4Eh 50h 55h 54h 3Dh 44h 2Dh 52h 47h 42h 32h 58h 32h 0Dh
	DVI 1x4	INPUT=D-RGB1X4<CR>	49h 4Eh 50h 55h 54h 3Dh 44h 2Dh 52h 47h 42h 31h 58h 34h 0Dh
获取输入源		GET=INPUT<CR>	47h 45h 54h 3Dh 49h 4Eh 50h 55h 54h 0Dh
影像模式	标准	IMAGE=STANDARD<CR>	49h 4Dh 41h 47h 45h 3Dh 53h 54h 41h 4Eh 44h 41h 52h 44h 0Dh
	演讲	IMAGE=PRESENTATION<CR>	49h 4Dh 41h 47h 45h 3Dh 50h 52h 45h 53h 45h 4Eh 54h 41h 54h 49h 4Fh 4Eh 0Dh
	照片/sRGB	IMAGE=PHOTO_SRGB<CR>	49h 4Dh 41h 47h 45h 3Dh 50h 48h 4Fh 54h 4Fh 5Fh 53h 52h 47h 42h 0Dh
	DICOM SIM	IMAGE=DCM_SIM<CR>	49h 4Dh 41h 47h 45h 3Dh 44h 43h 4Dh 5Fh 53h 49h 4Dh 0Dh
	动态	IMAGE=DYNAMIC<CR>	49h 4Dh 41h 47h 45h 3Dh 44h 59h 4Eh 41h 4Dh 49h 43h 0Dh
	视频	IMAGE=VIDEO<CR>	49h 4Dh 41h 47h 45h 3Dh 56h 49h 44h 45h 4Fh 0Dh
	用户 1	IMAGE=USER_1<CR>	49h 4Dh 41h 47h 45h 3Dh 55h 53h 45h 52h 5Fh 31h 0Dh
	用户 2	IMAGE=USER_2<CR>	49h 4Dh 41h 47h 45h 3Dh 55h 53h 45h 52h 5Fh 32h 0Dh
	用户 3	IMAGE=USER_3<CR>	49h 4Dh 41h 47h 45h 3Dh 55h 53h 45h 52h 5Fh 33h 0Dh
获取影像模式		GET=IMAGE<CR>	47h 45h 54h 3Dh 49h 4Dh 41h 47h 45h 0Dh
亮度	亮度数值设置	BRI=< 数值 >CR	42h 52h 49h 3Dh < 数字代码 > 0Dh
获取亮度		GET=BRI<CR>	47h 45h 54h 3Dh 42h 52h 49h 0Dh

命令		ASCII 表达	二进制表达
清晰度	清晰度数值设置	SHARP=<数值><CR>	53h 48h 41h 52h 50h 3Dh <数字代码> 0Dh
获取清晰度		GET=SHARP<CR>	47h 45h 54h 3Dh 53h 48h 41h 52h 50h 0Dh
对比度	对比度数值设置	CONT=<数值><CR>	43h 4Fh 4Eh 54h 3Dh <数字代码> 0Dh
获取对比度		GET=CONT<CR>	47h 45h 54h 3Dh 43h 4Fh 4Eh 54h 0Dh
高宽比	自动	ASPECT=AUTO<CR>	41h 53h 50h 45h 43h 54h 3Dh 41h 55h 54h 4Fh 0Dh
	原尺寸	ASPECT=TRUE<CR>	41h 53h 50h 45h 43h 54h 3Dh 54h 52h 55h 45h 0Dh
获取高宽比值		GET=ASPECT<CR>	47h 45h 54h 3Dh 41h 53h 50h 45h 43h 54h 0Dh
空白	空白打开	BLANK=ON<CR>	42h 4Ch 41h 4Eh 4Bh 3Dh 4Fh 4Eh 0Dh
	空白关闭	BLANK=OFF<CR>	42h 4Ch 41h 4Eh 4Bh 3Dh 4Fh 46h 46h 0Dh
获取空白		GET=BLANK<CR>	47h 45h 54h 3Dh 42h 4Ch 41h 4Eh 4Bh 0Dh

LED 指示灯详细说明

当投影机出现故障时，投影机侧面的 LED 指示灯会在投影机关闭后持续点亮或闪烁。

- 请等待冷却扇停止运转，并从电源插座中拔出电源插头，然后再处理故障。

LED 指示灯状态	含义	原因和对策
WARNING 和 TEMP 亮起。	温度不正常	由于某种原因投影机内部的温度过高，或者外部空气温度高于操作范围。如果问题出在投影机内部，请检查投影机是否安装正确并且正常工作，从电源插座中拔出投影机插头使其内部冷却，然后重新启动投影。如果进气口或排气口堵塞，请去除障碍物。如果空气滤网堵塞，请加以更换。(178 页) 如果再次出现相同警告，投影机可能出现功能故障。*
WARNING 和 LIGHT 亮起。	光源故障	光源不亮。重启投影机，检查投影。如果此操作后光源仍不亮，则说明光源驱动电路可能损坏。*
仅 WARNING 反复闪烁 3 次。	滤网错误	空气滤网未正确安装。正确安装空气滤网，然后重启投影机。如果再次出现相同警告，投影机可能出现功能故障。*
仅 WARNING 反复闪烁 4 次。	冷却扇故障	冷却扇或另一组件可能有故障。从电源插座中拔出投影机电源线，然后插入插座并再次打开投影机。如果再次出现相同警告，投影机可能出现功能故障。*
仅 WARNING 反复闪烁 5 次。	电源故障	在电源装置中的某些部件上电压异常或者发生其它故障。从电源插座中拔出投影机电源线，然后插入插座并再次打开投影机。如果再次出现相同警告，投影机可能出现功能故障。从电源插座中拔出投影机电源线。*

* 请联系购买投影机的经销商。

症状和解决方法

■ 无法打开投影机

原因	对策
电源线未正确连接。	检查电源线是否正确连接。(48页)
电源线已经连接。	插入投影机电源后，至少等一秒钟再按 POWER 按钮。不能在接入后立即打开投影机。(49页)
由于进气口或排气口被堵塞，投影机内部温度升高，安全装置被激活。	在安全装置激活的情况下，当连接电源线时 [POWER] 指示灯不亮。您无法禁用此安全装置。去除堵塞进气口或排气口的障碍物并与购买投影机的经销商联系。
空气滤网未正确安装。	检查空气滤网是否安装正确。(178页)
按键锁定功能启用。	确认投影机或遥控器的按键锁定功能(110页)并未启用。

■ 无法从投影机投影影像

原因	对策
连接线未正确连接。	检查投影机是否正确连接到电脑或 AV 设备。(42页、43页)
打开投影机后不到 20 秒。	打开投影机时，打开窗口显示大约 20 秒钟。要立即投影影像，请按遥控器或侧控制板上的 OK 按钮。(26页、30页)
AV 设备未发送影像。	检查所连接的视频摄像机、DVD 等是否在播放影像。
与输入端子的连接不正确。	检查 AV 设备是否与投影机输入端子正确连接。(29页)
未选择连接 AV 设备的输入信号类型。	检查是否从 [INPUT] 菜单中正确选择与连接 AV 设备相同的输入信号。(52页)
输入信号类型不正确。	检查所选择的输入信号类型是否正确。(52页、182页)
启用了 BLANK 功能。	按遥控器上的 BLANK 按钮。(68页)
由于电脑存在问题，未投影影像。	先关闭投影机再关闭电脑然后再次返回。
在笔记本电脑上未正确设置外部监视器输出。	打开笔记本电脑上的外部监视器输出。要打开外部监视器输出，请按 [LCD] 或 [VGA] 功能键，或者在按住笔记本电脑键盘上 [Fn] 键的同时按带有外部监视器图标的按键。使用 Windows 10 / Windows 8.1 / Windows 7，可在按住 Windows 标识按键的同时按下 [P] 键打开影像输出。(51页) 用于执行此操作的按键组合视笔记本电脑的型号而有所不同。有关更详细的信息，请参阅随电脑提供的手册。

原因	对策
显示的影像与在电脑上显示的不同。	检查电脑上是否选择了双屏幕 (多功能显示器) 模式。如果选择了双屏幕模式, 请将电脑显示输出更改为镜像模式。 输出设置方法视电脑制造商而有所不同。有关更详细的信息, 请参阅随电脑提供的手册。

■ 没有声音

原因	对策
音频连接线未正确连接。	检查音频连接线连接。(42 页、43 页)
启用了 MUTE 功能。	按遥控器上的 MUTE 按钮。(31 页)
音量级别被调到最低。	按遥控器上的 VOL 按钮或侧控制板上的 VOL+ 按钮调整音量。(26 页、31 页)
使用了具有内置电阻器的音频连接线。	请使用无内置电阻器的音频连接线。
音频输入端子选择为 [关]。	将音频输入端子的设定更改为正确设定。(111 页)

■ 投影的影像模糊不清

原因	对策
影像焦距失调。	调整焦距。(55 页)
与屏幕的距离太近。	检查与屏幕的距离是否合适。(38 页)
投影机未放置在屏幕的正前方。	检查投影机是否相对于屏幕斜向放置。您可以通过梯形失真调整功能校正细微的投影角度错误。(61 页)
投影机被移到温度变化过大的地方。	当投影机从温度低的位置移动至温度高的位置, 镜头可能形成冷凝水。冷凝水会在一段时间后蒸发, 投影机将正常投影影像。
镜头脏污。	清洁镜头。(178 页)
视频模糊。	启用减少运动模糊。(113 页)
减少运动模糊不可用。	减少运动模糊在 DICOM SIM 影像模式下不可用。

■ 无法准确投影影像

原因	对策
投影的影像在垂直或水平方向上反转。	悬吊安装/后投影设置不正确。检查 [安装设置] 菜单中的 [影像翻转 水平/垂直] 设置。(97 页)
使用了部分针脚未连接的电脑连接线。	使用所有针脚均连接的电脑连接线。

■ 投影机电源关闭

原因	对策
进气口或排气口堵塞。	检查进气口或排气口是否堵塞。如果进气口或排气口堵塞，投影机内部的温度升高，电源自动关闭以保护投影机。([WARNING] 和 [TEMP] 指示灯亮起。)请等待投影机温度下降，确保进气口和排气口 (25 页) 无堵塞并打开投影机。(49 页)
空气滤网变脏。	检查空气滤网是否被灰尘堵塞。如果空气滤网堵塞，请加以更换。(178 页)
工作环境不适当。	检查工作温度是否在 0°C 和 45°C 之间。(18 页)

■ 投影机无法加入网络

原因	对策
未正确连接 LAN 连接线 (屏蔽双绞线)。	检查 LAN 连接线 (屏蔽双绞线) 是否已正确连接到投影机。(122 页)
投影机处于开机状态的时间不够长 (不到约 40 秒)。	在启动后大约 40 秒内，网络连接不可用。请等待至少 40 秒钟，然后再次尝试连接。(145 页)
投影机无法加入无线网络。(4K600STZ/4K600Z)	请按照“网络设置”(146 页 – 147 页)、“无线 LAN (Wi-Fi)”(125 页) 和“详细设置 (无线) (4K600STZ/4K600Z)”(132 页 – 136 页) 中的说明，重新设置投影机。在 PJ AP 模式下，尝试更改投影机上的无线通道 (132 页 – 133 页)。在基础结构模式下，尝试更改接入点上的无线通道。如果仍无法连接，请联系购买投影机的经销商。

■ 无法操作遥控器

原因	对策
电池未正确安装，或者已耗尽。	检查电池是否安装正确。如果安装正确，请更换新电池。(32 页)
您在遥控器操作范围以外操作遥控器。	检查是否在投影机主机的遥控器操作范围内操作遥控器。(33 页)
在投影机和遥控器之间有障碍物。	去除投影机主机红外遥控接收器与遥控器之间的障碍物，或将遥控器指向没有障碍物的方向。
在不适当的操作环境中操作遥控器。	检查投影机主机的红外遥控接收器是否暴露在直射太阳光或照明设备的强光下。(33 页)
遥控器的频道设置与投影机的设置不匹配。	检查遥控器的频道设置是否被更改。您可以检查 [系统设置] 菜单中的 [遥控频道] 设置。(111 页)
按键锁定功能禁止遥控器操作。	检查是否通过 [按键锁定] 功能禁用了遥控器操作。在 [系统设置] 菜单中，将 [按键锁定] 设置为 [关]。(110 页)

数字

6 轴色彩调整 93

A

AMX Device Discovery 138

按键锁定 110

ASPECT..... 60

AUDIO IN 端子 29

AUDIO OUT 端子 29

B

边角调整 62

边缘融合 4, 101, 167

BLANK 68

C

菜单 72

侧控制板 26

测试图案 181

超白 84

重设 63, 95, 121

Crestron RoomView 138

D

打开外部监视器输出 51

动态伽玛 92

对比度 89

多输入 45, 98

F

FREEZE 68

G

伽玛 90

高宽比 60

光学变焦 56

H

HDMI 端子 29, 42, 43

后投影 37, 97

环境光 91

环境光影响 91

I

IMAGE 65

INPUT 52

J

记忆色彩校正 93

降噪 91, 92

镜头移位 40, 58

K

KEystone 61

空气滤网 25, 178

L

LAN 端口 29

LED 指示灯 27, 193

连接到 AV 设备 43

亮度 89

M

MENU 72

密码 114, 115

O

OK 26, 30

P

屏幕色彩 104

PJLink 137, 160

POWER 49, 67

Q

- 启动投影机 107
- 清晰度 89

S

- 设置显示状态 72, 83
- 数码 PC / DVI-D 端子 29
- 输入端子 29
- 输入信号选择 52

T

- 梯形失真 61
- 调整梯形失真 61
- 同时从多台投影机投影
(边缘融合) 167

U

- USB 端口 29

W

- 网络密码 127
- 网络设置 72, 122
- WARNING 指示灯 27, 193
- Wi-Fi 5
- 无线网络 123, 128, 132

X

- 系统设置 72, 106
- 显示分辨率 (准备电脑) 54
- 信号类型 182
- 信息 72, 140
- 悬吊安装 37, 97
- 选择一种语言 50, 114

Y

- 遥控器 30, 31, 32, 111
- 影像模式 (影像质量) 64
- 影像调整 72, 88

- 有线网络 128
- 语言 114
- 原尺寸 (高宽比) 60

Z

- 自动 (高宽比) 60
- 直接开机 113

选件

- | | |
|--|---|
| <ul style="list-style-type: none">• 悬吊配件
部件号：RS-CL15*¹• 悬吊安装臂
部件号：RS-CL17*¹• 悬吊安装管 (400 - 600 mm)
部件号：RS-CL08*² | <ul style="list-style-type: none">• 悬吊安装管 (600 - 1000 mm)
部件号：RS-CL09*²• 空气滤网
部件号：RS-FL04• 遥控器
部件号：RS-RC05 |
|--|---|

*1 将投影机安装在天花板上时，需要同时使用悬吊配件 (RS-CL15) 和悬吊安装臂 (RS-CL17)。

*2 使用上述材料从天花板悬吊投影机。



原产地：请参照保修卡、产品包装箱或产品机身上的标示
进口商：佳能(中国)有限公司
进口商地址：北京市东城区金宝街 89 号 金宝大厦 15 层 邮编 100005